VNITŘNÍ JEDNOTKY

NÁSTĚNNÉ JEDNOTKY / KAZETOVÉ JEDNOTKY /

KAZETOVÉ JEDNOTKY KRUHOVÉ/

KANÁLOVÉ JEDNOTKY / ČERSTVOVZDUŠNÉ JEDNOTKY /





















STROPNÍ A KONVERTIBILNÍ JEDNOTKY / KANÁLOVÉ JEDNOTKY /

KONZOLOVÉ A PODPARAPETNÍ JEDNOTKY





PŘEHLED VNITŘNÍCH JEDNOTEK

kW		1,5	2,2	2,8	3,6	4,5	5,6	6,2	7,1	8,2	9,0	10,6	12,3	14,1	15,8	22,4	28,0	
Typ	Btu/h	5k	7k	9k	12k	15k	18k	21k	24k	28k	30k	36k	42k	48k	54k	76k	96k	
Nástěnné jednotky	Artcool Gallery 		●	●	●													
	Artcool Mirror 	●	●	●	●	●	●		●									
	Standard 	●	●	●	●	●	●		●		●	●						
Kazetové jednotky	Čtyřcestná kazeta (570 × 570) 	●	●	●	●	●	●	●										
	Čtyřcestná kazeta (840 × 840) 								●	●	●	●	●	●				
	Kruhová kazetová jednotka 								●			●		●				
	Dvoucestná kazeta 			●	●		●		●									
	Jednocestná kazetová 		●	●	●		●		●									
Kanálové jednotky	Středo/Vysokotlaká 		●	●	●	●	●		●	●		●	●	●	●	●	●	
	Nízkotlaká 	●	●	●	●	●	●	●	●									
Čerstvovzdušné jednotky 																●	●	
Konvertibilní jednotky 			●	●														
Podstropní jednotky 							●		●			●		●				
Konzole 			●	●	●	●												
Parapetní jednotky	Parapetní jednotka opláštěná 		●	●	●	●	●		●									
	Parapetní jednotka neopláštěná 		●	●	●	●	●		●									
HYDRO KIT	Středoteplotní 												●				●	
	Vysokoteplotní 												●			●		
Rekuperační jednotky s přímým výparem	se zvlhčováním 					●			●		●							
	bez zvlhčování 					●			●		●							

1) Pokud je 4. generace vnitřní jednotky připojena k MULTI V WATER S, některé funkce nejsou dostupné.

2) Pokud je 4. generace vnitřní jednotky kombinována s 2. generací vnitřní jednotky, některé funkce nejsou dostupné.

KOMFORT

Rychlé ovládání

Vnitřní jednotka 4. generace nabízí rychlé vytápění a chlazení, asi 10krát rychlejší než konvenční, díky změně komunikačního režimu a zvýšení rychlosti komunikace.

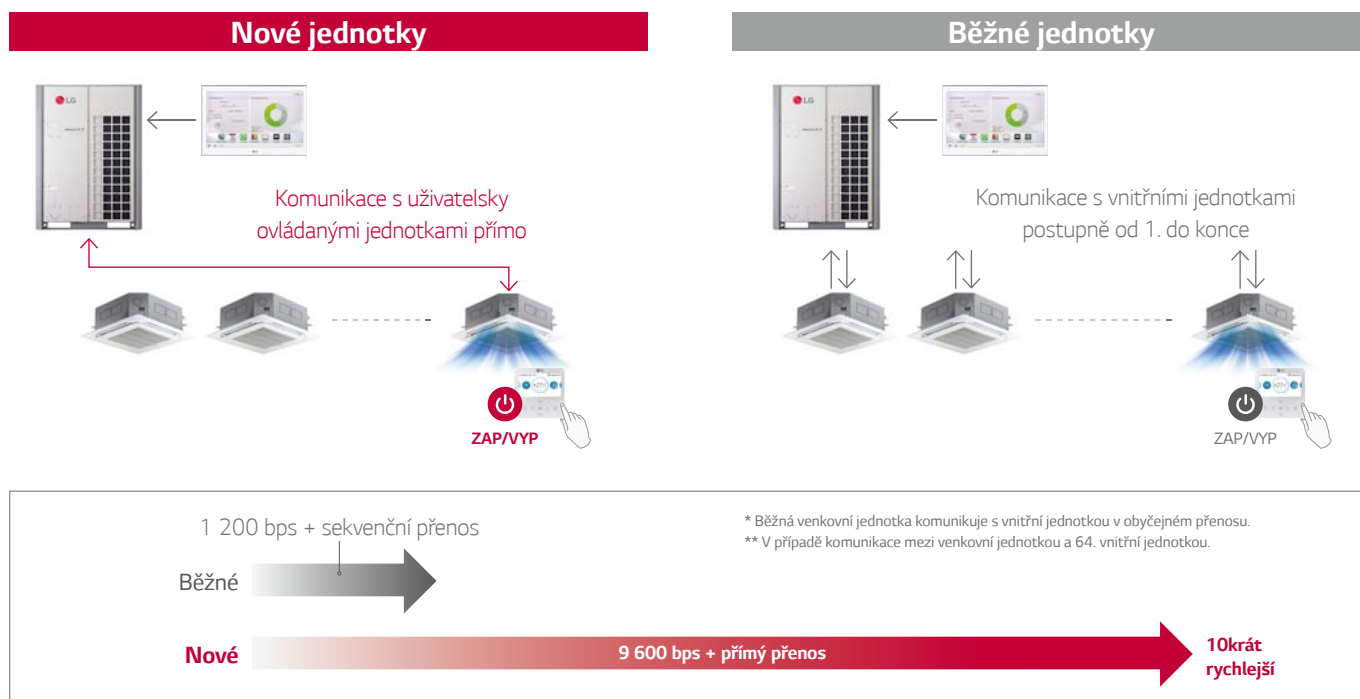

Nastavení rozsahu teplotní difference zapínání a vypínání (chlazení)

Uživatel může nastavit rozsah tepelného zapínání a vypínání chlazení pomocí kabelového dálkového ovladače tak, aby předešel nadměrnému chlazení a vytvořil optimální vnitřní prostředí.

Prevence nadměrného chlazení



Rozsah tepelného zapínání a vypínání chlazení

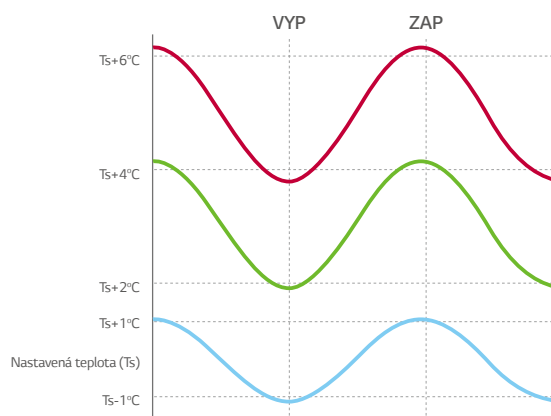

Signál filtru (čas do údržby)

Když je nutné vyčistit filtr, aktivuje se alarm a na displeji se zobrazí doba zbývající do čištění, což je šikovné pro uživatele.

Nové jednotky

Zbývající doba do vyčištění vnitřního filtru + alarm

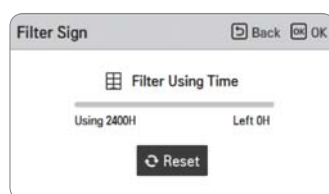

Zbývající doba do vyčištění vnitřního filtru 2400 h.

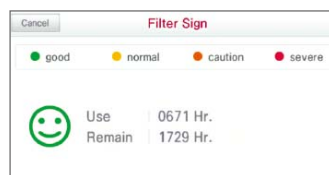

Zbývající doba do vyčištění vnitřního filtru 1729 h.

Běžné jednotky

Jen alarm

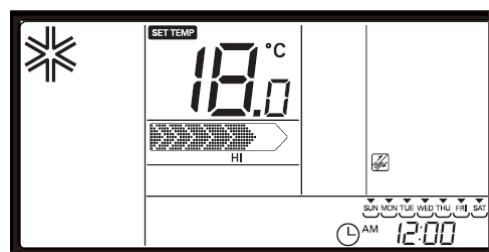

VNITŘNÍ
JEDNOTKY

DŮLEŽITÉ FUNKCE

Regulace externího statického tlaku v 11 krocích (jen pro kanálové jednotky)

Externí statický tlak kanálových jednotek 4. generace lze řídit až v 11 krocích (v závislosti na instalačních podmínkách).

Nová jednotky

Běžné jednotky

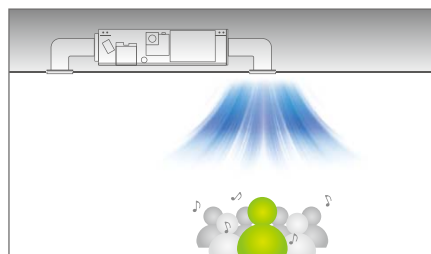

Nastavení nízkého externího statického tlaku

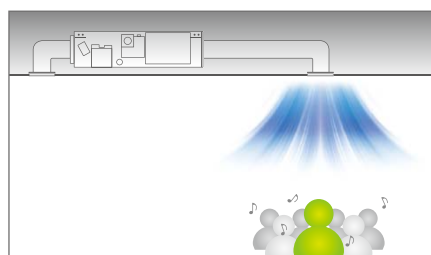
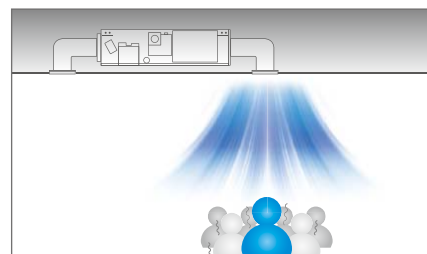

Nastavení vysokého statického tlaku

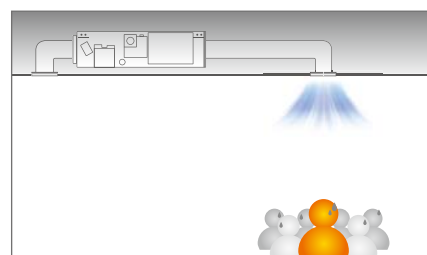

KOMFORT

Skupinové řízení

V případě skupinového řízení může uživatel ovládat mnohem více funkcí než u konvenčních jednotek.

Nové jednotky



Standardní provoz

Chlazení, topení, odvlhčování, provoz samotného ventilátoru, nastavení teploty **V případě skupinového řízení**



Běžné jednotky



Standardní provoz

Chlazení, topení, odvlhčování, provoz samotného ventilátoru, nastavení teploty



Sledování spotřeby (akumulovaná spotřeba elektrické energie)

Akumulovaná spotřeba elektrické energie vnitřní jednotky může být zobrazena kabelovým dálkovým ovladačem, ale také centrální řídicí jednotkou. Tato funkce je výhodná pro energetický management.

Místo instalace

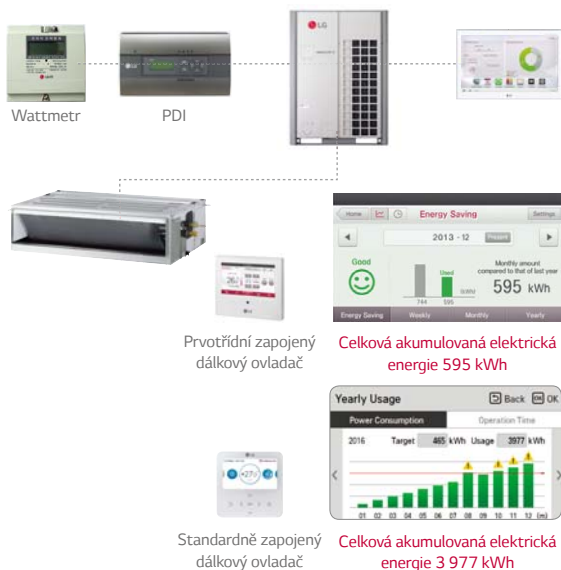

Použití pro patrovou budovu



* Akumulovaná elektrická energie venkovní jednotky / míra využívání jednotlivé vnitřní jednotky + akumulovaná elektrická energie vnitřní jednotky se zobrazují v kabelovém dálkovém ovladači, pouze když jsou nainstalovány centrální řídicí jednotka, digitální integrační elektroměr a PDI a když jsou PDI, venkovní jednotka a vnitřní jednotka připojené elektrickým kabelem. Ve standardním kabelovém dálkovém ovladači se zobrazuje pouze celková akumulovaná elektrická energie. V Premium kabelovém dálkovém ovladači se zobrazují týden, měsíc a rok.

Jednobodový digitální vstup (ovládání ZAP/VYP)

Vnitřní jednotka může být ovládána externím zařízením bez nutnosti příslušenství.

Nové jednotky

Spojení mezi vnitřní jednotkou a externími zařízeními přímé

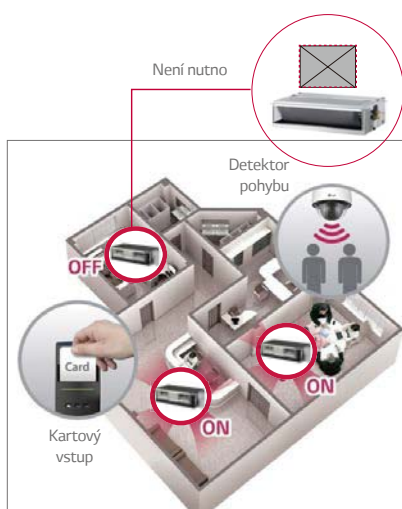

Běžné jednotky

Spojení mezi vnitřní jednotkou a externími zařízeními přes suchý kontakt

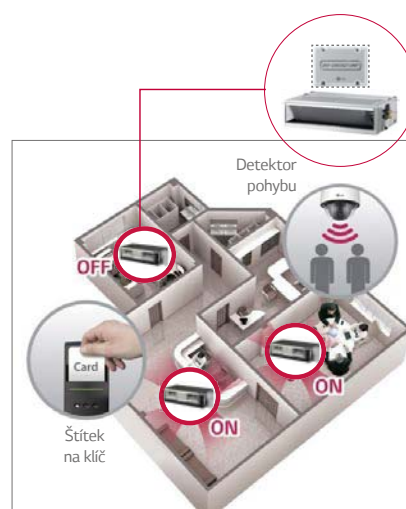

Úspory nákladů



* V případě potřeby dalších funkcí kromě ovládní ZAP/VYP je nutné nainstalovat suchý kontakt.

Automatické adresování

Doba adresování se zkrátila až na 1,5 minuty, takže je zapotřebí jen zapnutí bez jakéhokoli dalšího procesu. Automatické adresování trvá ve srovnání s běžnými jednotkami méně než 57 %.

Nové jednotky



Běžné jednotky



* Čas instalace 64 vnitřních jednotek

SMART

Wi-Fi ovládání

Ovládání klimatizačních jednotek s použitím inteligentních internetových zařízení, jako jsou chytré telefony se systémem Android nebo iOS. Tato pokročilá technologie zaručuje nejlepší pohodlí.

LG ThinQ



LG ThinQ

Vyhledejte si LG ThinQ v Obchodě Google Play nebo v Apple Appstore a pak si stáhněte aplikaci.



Jak to funguje

Snadná registrace a přihlášení

Postupujte podle jednoduchých pokynů pro nastavení, které umožňují aktivovat rozsáhlé funkce LG ThinQ.

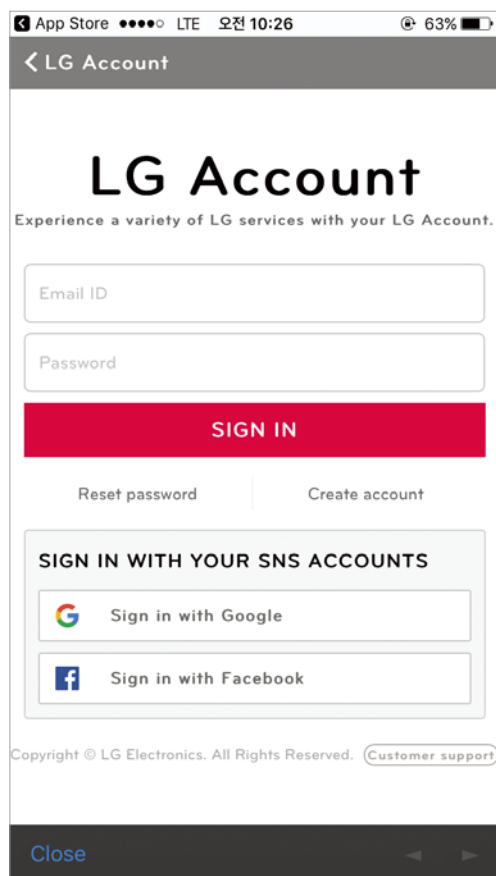

Wi-Fi konektivita

Nechte každého člena rodiny si vybrat vlastní preferovanou teplotu klimatizace a rychlost ventilátoru a pak uložte nastavení v jejich aplikaci pro pozdější použití. Rovněž můžete uložit nastavení pro každou klimatizační jednotku.

Více zařízení



Vícenásobné ovládání (Multi-Control)



* Možnost ovládání více uživateli, ale ne současně

NÁSTĚNNÉ JEDNOTKY

Plasmaster™ Ionizer^{PLUS}

Výkonný plazmový ionizátor chrání před pachy a škodlivými látkami ve vzduchu pomocí více než 3 milionů iontů, přičemž sterilizuje nejen vzduch procházející klimatizační jednotkou, ale také okolní povrchy pro vytvoření bezpečnějšího a čistšího prostředí.

* Specifikace se mohou pro každý model lišit.

* V závislosti na experimentálních podmínkách.

* Tato funkce je k dispozici s následujícími modely a datem.

- ARNU**GSJN4, ARNU**GSKN4: Od 17. května

Jak to funguje

Sterilizace a deodorizace (využívá přes 3 miliony iontů)

Plasmaster Ionizer+ redukuje škodlivé částice s využitím infuze více než 3 milionů iontů do vzduchu procházející klimatizační jednotkou.

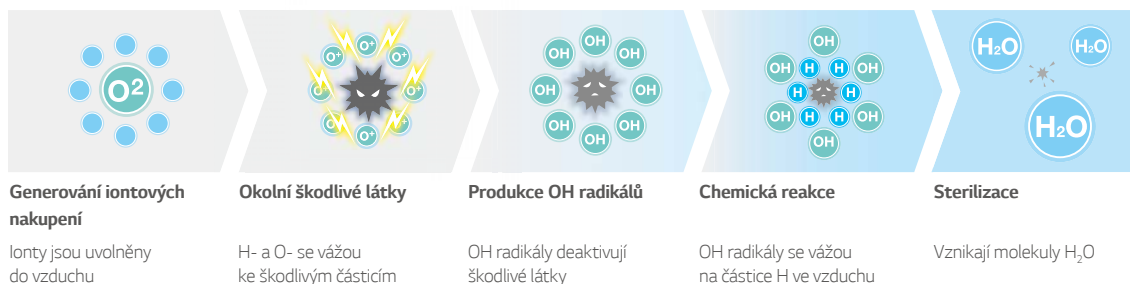

Výsledek testu

Vyhodnocení výkonnosti sterilizace

Plasmaster Ionizer+ redukuje škodlivé částice s využitím infuze více než 3 milionů iontů do vzduchu procházející klimatizační jednotkou.

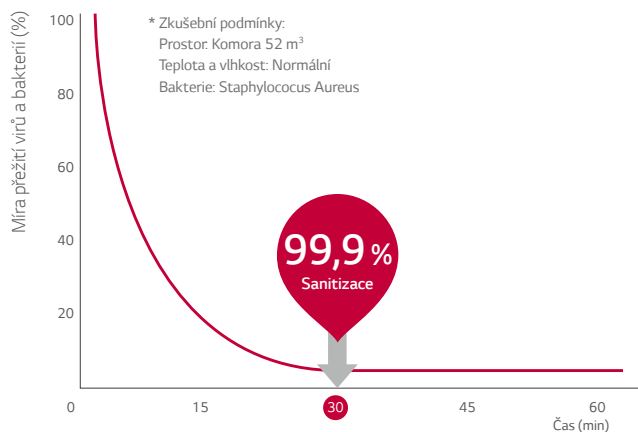

Snížení intenzity zápachu za 60 minut

Zápach o intenzitě 2 nebo méně znamená, že existuje pach, ale nepůsobí nepříjemně (přípustný stupeň pachu).

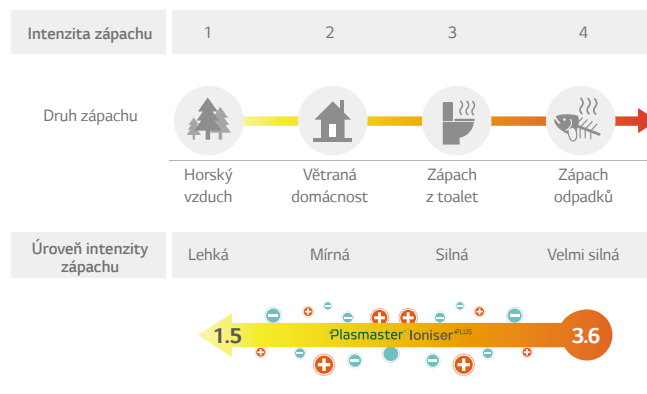

Snížení intenzity zápachu 3,6 → 1,5 / Pach vznášející se v místnosti a nasáklý do záclon a oděvů.

ARTCOOL MIRROR

ARNU05GSJR4 / ARNU07GSJR4
ARNU09GSJR4 / ARNU12GSJR4
ARNU15GSJR4



Model	Jednotka	ARNU05GSJR4	ARNU07GSJR4	ARNU09GSJR4	ARNU12GSJR4	ARNU15GSJR4
Výkon chlazení	kW	1,6	2,2	2,8	3,6	4,5
Výkon topení	kW	1,8	2,5	3,2	4,0	5,0
Příkon (H / M / L)	Nominální W	11 / 10 / 9	12 / 11 / 9	13 / 12 / 9	15 / 13 / 11	23 / 18 / 11
Barva		Grafitová + zrcadlo	Grafitová + zrcadlo	Grafitová + zrcadlo	Grafitová + zrcadlo	Grafitová + zrcadlo
Odstín RAL		RAL 9005	RAL 9005	RAL 9005	RAL 9005	RAL 9005
Rozměry (š × v × h)	Tělo mm	837 × 308 × 192	837 × 308 × 192	837 × 308 × 192	837 × 308 × 192	837 × 308 × 192
	Balení mm	909 × 383 × 256	909 × 383 × 256	909 × 383 × 256	909 × 383 × 256	909 × 383 × 256
Ventilátor	Typ	Křížový	Křížový	Křížový	Křížový	Křížový
	Výkon motoru × počet W × ks	30 × 1	30 × 1	30 × 1	30 × 1	30 × 1
	Průtok vzduchu (H / M / L) m³/min	6,8 / 6,5 / 5,9	7,2 / 6,8 / 5,9	7,8 / 7,2 / 5,9	8,5 / 7,8 / 6,8	10,5 / 9,5 / 6,8
	Typ motoru	BLDC	BLDC	BLDC	BLDC	BLDC
Vzduchový filtr		Předfiltr	Předfiltr	Předfiltr	Předfiltr	Předfiltr
Potrubí chladiva	Kapalina mm (inch)	Ø6,35 (1/4)	Ø6,35 (1/4)	Ø6,35 (1/4)	Ø6,35 (1/4)	Ø6,35 (1/4)
	Plyn mm (inch)	Ø12,7 (1/2)	Ø12,7 (1/2)	Ø12,7 (1/2)	Ø12,7 (1/2)	Ø12,7 (1/2)
	Kondenzát mm (inch)	Ø16 (5/8)	Ø16 (5/8)	Ø16 (5/8)	Ø16 (5/8)	Ø16 (5/8)
Hmotnost	Tělo kg	9,2	9,2	9,2	9,2	9,2
Akustický tlak (H / M / L)	dB(A)	30 / 29 / 28	32 / 30 / 28	34 / 32 / 28	37 / 34 / 30	42 / 39 / 32
Akustický výkon (H / M / L)	dB(A)	54 / 53 / 52	54 / 53 / 52	55 / 54 / 52	55 / 54 / 53	58 / 56 / 54
Napájení	φ, V, Hz	1, 220-240, 50	1, 220-240, 50	1, 220-240, 50	1, 220-240, 50	1, 220-240, 50
Komunikační kabel	mm² × ks	1,0-1,5 × 2C	1,0-1,5 × 2C	1,0-1,5 × 2C	1,0-1,5 × 2C	1,0-1,5 × 2C

Pozn.: 1. Testováno podle normy EN14511

2. Uvedené výkony jsou za následujících podmínek

- Chlazení: vnitřní teplota 27 °C DB / 19 °C WB, venkovní teplota 35 °C DB / 24 °C WB, délka potrubí 7,5 m, převýšení 0 m

- Topení: vnitřní teplota 20 °C DB / 15 °C WB, venkovní teplota 7 °C DB / 6 °C WB, délka potrubí 7,5 m, převýšení 0 m

3. Kvůli naší inovační politice mohou být některé specifikace změněny bez oznámení

Příslušenství

Model	ARNU05GSJR4	ARNU07GSJR4	ARNU09GSJR4	ARNU12GSJR4	ARNU15GSJR4
Čerpadlo kondenzátu					
Kryt kazetové jednotky					
Detektor úniku chladiva			PRLDNVS0		
Sada EEV			PRGK024A0		
Modul nezávislého napájení			PRIPO		
Automatické čištění					
Předfiltr (čistitelný)			●		
Ionizátor			●		
CO ₂ senzor					
Ventilační sada					
IR přijímač					
Zónový ovladač					
Suchý kontakt (s dodatečným příslušenstvím)			PDRYCB000 (1 vstup), PDRYCB300 (8 vstupů pro použití s cizím ovladačem), PDRYCB400 (2 vstupy), PDRYCB500 (Modbus)		
Externí vstup (1 bod)			●		
Wi-Fi			●		

※ ●: Obsahuje, -: Neobsahuje
Možnost: Název modelu v tabulce

Kabelový dálkový ovladač							IR dálkový ovladač
Premium	Standard III		Standard II		Jednoduchý	Hotelový	
PREMTA000 PREMTA00A PREMTA000B	PREMTB100 (bílý)	PREMTBB10 (černý)	PREMTB001 (bílý)	PREMTBB01 (černý)	PQRCVCL0Q (černý) PQRCVCL0QW (bílý)	PQRCHCA0Q (černý) PQRCHCA0QW (bílý)	PQWRHQQFDB

ARTCOOL MIRROR

ARNU18GSKR4 / ARNU24GSKR4



Model	Jednotka	ARNU18GSKR4	ARNU24GSKR4
Výkon chlazení	kW	5,6	7,1
Výkon topení	kW	6,3	7,5
Příkon (H / M / L)	Nominální W	32 / 26 / 16	39 / 26 / 16
Barva		Grafitová + zrcadlo	Grafitová + zrcadlo
Odstín RAL		RAL 9005	RAL 9005
Rozměry (š × v × h)	Tělo mm	998 × 345 × 212	998 × 345 × 212
	Balení mm	1 080 × 422 × 281	1 080 × 422 × 281
Ventilátor	Typ	Křížový	Křížový
	Výkon motoru × počet W × ks	58 × 1	58 × 1
	Průtok vzduchu (H / M / L) m³/min	14,0 / 12,0 / 10,5	15,2 / 12,7 / 10,5
	Typ motoru	BLDC	BLDC
Vzduchový filtr		Předfiltr	Předfiltr
Potrubí chladiva	Kapalina mm (inch)	Ø6,35 (1/4)	Ø9,52 (3/8)
	Plyn mm (inch)	Ø12,7 (1/2)	Ø15,88 (5/8)
	Kondenzát mm (inch)	Ø16(5/8)	Ø16 (5/8)
Hmotnost	Tělo kg	13,4	13,4
Akustický tlak (H / M / L)	dB(A)	43 / 39 / 34	46 / 41 / 34
Akustický výkon (H / M / L)	dB(A)	63 / 57 / 54	65 / 60 / 54
Napájení	φ, V, Hz	1, 220-240, 50	1, 220-240, 50
Komunikační kabel	mm² × ks	1,0-1,5 × 2C	1,0-1,5 × 2C

Pozn: 1. Testováno podle normy EN14511

2. Uvedené výkony jsou za následujících podmínek

- Chlazení: vnitřní teplota 27 °C DB / 19 °C WB, venkovní teplota 35 °C DB / 24 °C WB, délka potrubí 7,5 m, převýšení 0 m

- Topení: vnitřní teplota 20 °C DB / 15 °C WB, venkovní teplota 7 °C DB / 6 °C WB, délka potrubí 7,5 m, převýšení 0 m

3. Kvůli naší inovační politice mohou být některé specifikace změněny bez oznámení

Příslušenství

Model	ARNU18GSKR4	ARNU24GSKR4
Čerpadlo kondenzátu	-	-
Kryt kazetové jednotky	-	-
Detektor úniku chladiva		PRLDNVS0
Sada EEV		PRGK024A0
Modul nezávislého napájení		PRIP0
Automatické čištění	-	-
Předfiltr (čistitelný)	●	●
Ionizátor	●	●
CO ₂ senzor	-	-
Ventilační sada	-	-
IR přijímač	-	-
Zónový ovladač	-	-
Suchý kontakt (s dodatečným příslušenstvím)		PDRYCB000 (1 vstup), PDRYCB300 (8 vstupů pro použití s cizím ovladačem), PDRYCB400 (2 vstupy), PDRYCB500 (Modbus)
Externí vstup (1 bod)		●
Wi-Fi		●

※ ● Obsahuje, - Neobsahuje
Možnost: Název modelu v tabulce

Kabelový dálkový ovladač							IR dálkový ovladač
Premium	Standard III		Standard II		Jednoduchý	Hotelový	
PREMTA000 PREMTA000A PREMTA000B	PREMTB100 (bílý)	PREMTBB10 (černý)	PREMTB001 (bílý)	PREMTBB01 (černý)	PQRVCLOQ (černý) PQRVCLOQW (bílý)	PQRCHA0Q (černý) PQRCHA0QW (bílý)	PQWRHQ0FDB

VNITŘNÍ
JEDNOTKY

NÁSTĚNNÉ JEDNOTKY

ARTCOOL GALLERY

ARNU07GSF14 / ARNU09GSF14
ARNU12GSF14



Model	Jednotka	ARNU07GSF14	ARNU09GSF14	ARNU12GSF14	
Výkon chlazení	kW	2,2	2,8	3,6	
Výkon topení	kW	2,5	3,2	4,0	
Příkon (H / M / L)	Nominální W	28 / 16 / 10	28 / 16 / 10	32 / 20 / 12	
Rozměry (š x v x h)	Tělo mm	600 x 600 x 146	600 x 600 x 146	600 x 600 x 146	
	Balení mm	685 x 670 x 215	685 x 670 x 215	685 x 670 x 215	
Ventilátor	Typ	Turbo Ventilátor	Turbo Ventilátor	Turbo Ventilátor	
	Výkon motoru x počet	W x ks	30 x 1	30 x 1	
	Průtok vzduchu (H / M / L)	m³/min	8,1 / 6,3 / 4,2	8,1 / 6,3 / 4,2	9,3 / 7,7 / 6,0
	Typ motoru		BLDC	BLDC	
Vzduchový filtr		Předfiltr	Předfiltr	Předfiltr	
Potrubí chladiva	Kapalina mm (inch)	Ø6,35 (1/4)	Ø6,35 (1/4)	Ø6,35 (1/4)	
	Plyn mm (inch)	Ø12,7 (1/2)	Ø12,7 (1/2)	Ø12,7 (1/2)	
	Kondenzát mm (inch)	Ø12 (15/32)	Ø12 (15/32)	Ø12 (15/32)	
Hmotnost	Tělo kg	15,0	15,0	15,0	
Akustický tlak (H / M / L)	dB(A)	38 / 32 / 27	38 / 32 / 27	44 / 38 / 32	
Akustický výkon (H / M / L)	dB(A)	48 / 46 / 41	48 / 46 / 41	54 / 46 / 38	
Napájení	φ, V, Hz	1, 220-240, 50	1, 220-240, 50	1, 220-240, 50	
Komunikační kabel	mm² x ks	1,0-1,5 x 2C	1,0-1,5 x 2C	1,0-1,5 x 2C	

Pozn.: 1. Testováno podle normy EN14511

2. Uvedené výkony jsou za následujících podmínek

- Chlazení: vnitřní teplota 27 °C DB / 19 °C WB, venkovní teplota 35 °C DB / 24 °C WB, délka potrubí 7,5 m, převýšení 0 m

- Topení: vnitřní teplota 20 °C DB / 15 °C WB, venkovní teplota 7 °C DB / 6 °C WB, délka potrubí 7,5 m, převýšení 0 m

3. Kvůli naší inovační politice mohou být některé specifikace změněny bez oznámení

Příslušenství

Model	ARNU07GSF14	ARNU09GSF14	ARNU12GSF14
Čerpadlo kondenzátu		-	
Kryt kazetové jednotky		-	
Detektor úniku chladiva		PRLDNVSO	
EEV Kit		PRGKQ24A0	
Modul nezávislého napájení		PRIPO	
Automatické čištění		-	
Předfiltr (čistitelný)		●	
Ionizátor		-	
CO ₂ senzor		-	
Ventilační sada		-	
IR přijímač		-	
Zónový ovladač		-	
Suchý kontakt (s dodatečným příslušenstvím)		PDRYCB000 (1 vstup), PDRYCB300 (8 vstupů pro použití s cizím ovladačem), PDRYCB400 (2 vstupy), PDRYCB500 (Modbus)	
Externí vstup (1 bod)		●	
Wi-Fi		PWFMD200 ²⁾	

※ ●: Obsahuje, -: Neobsahuje

Možnost: Název modelu v tabulce

2) Jen venkovní instalace

Kabelový dálkový ovladač							IR dálkový ovladač
Premium	Standard III		Standard II		Jednoduchý	Hotelový	
							
PREMIA000 PREMIA000A PREMIA000B	PREMTB100 (bílý)	PREMTBB10 (černý)	PREMTB001 (bílý)	PREMTBB01 (černý)	PQRVCLOQ (černý) PQRVCLOQW (bílý)	PQRCHCA0Q (černý) PQRCHCA0QW (bílý)	PQWRHQOFDB

STANDARD

ARNU05GSJC4 / ARNU07GSJC4
ARNU09GSJC4 / ARNU12GSJC4
ARNU15GSJC4



Model	Jednotka	ARNU05GSJC4	ARNU07GSJC4	ARNU09GSJC4	ARNU12GSJC4	ARNU15GSJC4	
Výkon chlazení	kW	1,6	2,2	2,8	3,6	4,5	
Výkon topení	kW	1,8	2,5	3,2	4,0	5,0	
Příkon (H / M / L)	Nominální W	11 / 10 / 9	12 / 11 / 9	13 / 12 / 9	15 / 13 / 11	23 / 18 / 11	
Barva		Bílá	Bílá	Bílá	Bílá	Bílá	
Odstín RAL		RAL 9016	RAL 9016	RAL 9016	RAL 9016	RAL 9016	
Rozměry (š × v × h)	Tělo mm	818 × 316 × 189	818 × 316 × 189	818 × 316 × 189	818 × 316 × 189	818 × 316 × 189	
	Balení mm	892 × 381 × 249	892 × 381 × 249	892 × 381 × 249	892 × 381 × 249	892 × 381 × 249	
Ventilátor	Typ	Křížový	Křížový	Křížový	Křížový	Křížový	
	Výkon motoru × počet	W × ks	30 × 1	30 × 1	30 × 1	30 × 1	
	Průtok vzduchu (H / M / L)	m³/min	6,8 / 6,5 / 5,9	7,2 / 6,8 / 5,9	7,8 / 7,2 / 5,9	8,5 / 7,8 / 6,8	10,5 / 9,5 / 6,8
	Typ motoru		BLDC	BLDC	BLDC	BLDC	BLDC
Vzduchový filtr		Předfiltr	Předfiltr	Předfiltr	Předfiltr	Předfiltr	
Potrubí chladiva	Kapalina mm (inch)	Ø6,35 (1/4)	Ø6,35 (1/4)	Ø6,35 (1/4)	Ø6,35 (1/4)	Ø6,35 (1/4)	
	Plyn mm (inch)	Ø12,7 (1/2)	Ø12,7 (1/2)	Ø12,7 (1/2)	Ø12,7 (1/2)	Ø12,7 (1/2)	
	Kondenzát mm (inch)	Ø16 (5/8)	Ø16 (5/8)	Ø16 (5/8)	Ø16 (5/8)	Ø16 (5/8)	
Hmotnost	Tělo kg	8,4	8,4	8,4	8,4	8,4	
Akustický tlak (H / M / L)	dB(A)	30 / 29 / 28	32 / 30 / 28	34 / 32 / 28	37 / 34 / 30	42 / 39 / 32	
Akustický výkon (H / M / L)	dB(A)	54 / 53 / 52	54 / 53 / 52	55 / 54 / 52	55 / 54 / 53	58 / 56 / 54	
Napájení	φ, V, Hz	1, 220-240, 50	1, 220-240, 50	1, 220-240, 50	1, 220-240, 50	1, 220-240, 50	
Komunikační kabel	mm² × ks	1,0-1,5 × 2C	1,0-1,5 × 2C	1,0-1,5 × 2C	1,0-1,5 × 2C	1,0-1,5 × 2C	

Pozn.: 1. Testováno podle normy EN14511

2. Uvedené výkony jsou za následujících podmínek

- Chlazení: vnitřní teplota 27 °C DB / 19 °C WB, venkovní teplota 35 °C DB / 24 °C WB, délka potrubí 7,5 m, převýšení 0 m

- Topení: vnitřní teplota 20 °C DB / 15 °C WB, venkovní teplota 7 °C DB / 6 °C WB, délka potrubí 7,5 m, převýšení 0 m

3. Kvůli naší inovační politice mohou být některé specifikace změněny bez oznámení

Příslušenství

Model	ARNU05GSJC4	ARNU07GSJC4	ARNU09GSJC4	ARNU12GSJC4	ARNU15GSJC4
Čerpadlo kondenzátu					
Kryt kazetové jednotky					
Detektor úniku chladiva			PRLDNVS0		
Sada EEV			PRGK024A0		
Modul nezávislého napájení			PRIP0		
Automatické čištění					
Předfiltr (čistitelný)			●		
Ionizátor			●		
CO ₂ senzor					
Ventilační sada					
IR přijímač					
Zónový ovladač					
Suchý kontakt (s dodatečným příslušenstvím)			PDRYCB000 (1 vstup), PDRYCB300 (8 vstupů pro použití s cizím ovladačem), PDRYCB400 (2 vstupy), PDRYCB500 (Modbus)		
Externí vstup (1 bod)			●		
Wi-Fi			●		

※ ●: Obsahuje, -: Neobsahuje

Možnost: Název modelu v tabulce

Kabelový dálkový ovladač							IR dálkový ovladač
Premium	Standard III		Standard II		Jednoduchý	Hotelový	
PREMTA000 PREMTA000A PREMTA000B	PREMTB100 (bílý)	PREMTBB10 (černý)	PREMTB001 (bílý)	PREMTBB01 (černý)	PQRVCLOQ (černý) PQRVCLOQW (bílý)	PQRCHCA0Q (černý) PQRCHCA0QW (bílý)	PQWRHQ0FDB

STANDARD

ARNU18GSKC4 / ARNU24GSKC4



Model	Jednotka	ARNU18GSKC4	ARNU24GSKC4
Výkon chlazení	kW	5,6	7,1
Výkon topení	kW	6,3	7,5
Příkon (H / M / L)	Nominální W	32 / 26 / 16	39 / 26 / 16
Barva		Bílá	Bílá
Odstín RAL		RAL 9016	RAL 9016
Rozměry (š × v × h)	Tělo mm	975 × 354 × 209	975 × 354 × 209
	Balení mm	1 063 × 420 × 274	1 063 × 420 × 274
Ventilátor	Typ	Křížový	Křížový
	Výkon motoru × počet W × ks	58 × 1	58 × 1
	Průtok vzduchu (H / M / L) m³/min	14,0 / 12,0 / 10,5	15,2 / 12,7 / 10,5
	Typ motoru	BLDC	BLDC
Vzduchový filtr		Předfiltr	Předfiltr
Potrubí chladiva	Kapalina mm (inch)	Ø6,35 (1/4)	Ø9,52 (3/8)
	Plyn mm (inch)	Ø12,7 (1/2)	Ø15,88 (5/8)
	Kondenzát mm (inch)	Ø16 (5/8)	Ø16 (5/8)
Hmotnost	Tělo kg	12,2	12,2
Akustický tlak (H / M / L)	dB(A)	43 / 39 / 34	46 / 41 / 34
Akustický výkon (H / M / L)	dB(A)	63 / 57 / 54	65 / 60 / 54
Napájení	φ, V, Hz	1, 220-240, 50	1, 220-240, 50
Komunikační kabel	mm² × ks	1,0-1,5 × 2C	1,0-1,5 × 2C

Pozn.: 1. Testováno podle normy EN14511

2. Uvedené výkony jsou za následujících podmínek

- Chlazení: vnitřní teplota 27 °C DB / 19 °C WB, venkovní teplota 35 °C DB / 24 °C WB, délka potrubí 7,5 m, převýšení 0 m

- Topení: vnitřní teplota 20 °C DB / 15 °C WB, venkovní teplota 7 °C DB / 6 °C WB, délka potrubí 7,5 m, převýšení 0 m

3. Kvůli naší inovační politice mohou být některé specifikace změněny bez oznámení

Příslušenství

Model	ARNU18GSKC4	ARNU24GSKC4
Čerpadlo kondenzátu	-	-
Kryt kazetové jednotky	-	-
Detektor úniku chladiva		PRLDNVS0
Sada EEV		PRGK024A0
Modul nezávislého napájení		PRIPO
Automatické čištění	-	-
Předfiltr (čistitelný)	●	●
Ionizátor	●	●
CO ₂ senzor	-	-
Ventilační sada	-	-
IR přijímač	-	-
Zónový ovladač	-	-
Suchý kontakt (s dodatečným příslušenstvím)		PDRYCB000 (1 vstup), PDRYCB300 (8 vstupů pro použití s cizím ovladačem), PDRYCB400 (2 vstupy), PDRYCB500 (Modbus)
Externí vstup (1 bod)	●	●
Wi-Fi	●	●

※ ●: Obsahuje, -: Neobsahuje

Možnost: Název modelu v tabulce

Kabelový dálkový ovladač							IR dálkový ovladač
Premium	Standard III		Standard II		Jednoduchý	Hotelový	
PREMTA000 PREMTA000A PREMTA000B	PREMTB100 (bílý)	PREMTBB10 (černý)	PREMTB001 (bílý)	PREMTBB01 (černý)	PQRCVCL0Q (černý) PQRCVCL0QW (bílý)	PQRCHA0Q (černý) PQRCHA0QW (bílý)	PQWRHQQFDB

STANDARD

ARNU30GSVA4 / ARNU36GSVA4



Model	Jednotka	ARNU30GSVA4	ARNU36GSVA4
Výkon chlazení	kW	8,8	10,4
Výkon topení	kW	9,4	10,8
Příkon (H / M / L)	Nominální W	54 / 43 / 31	85 / 51 / 36
Barva		Bílá	Bílá
Odstín RAL		RAL 9016	RAL 9016
Rozměry (š × v × h)	Tělo mm	1 190 × 346 × 265	1 190 × 346 × 265
	Balení mm	1 265 × 432 × 335	1 265 × 432 × 335
Ventilátor	Typ	Křížový	Křížový
	Výkon motoru × počet W × ks	113 × 1	113 × 1
	Průtok vzduchu (H / M / L) m³/min	23,0 / 20,0 / 17,0	26,0 / 23,0 / 19,0
	Typ motoru	BLDC	BLDC
Vzduchový filtr		Předfiltr	Předfiltr
Potrubí chladiva	Kapalina mm (inch)	Ø9,52 (3/8)	Ø9,52 (3/8)
	Plyn mm (inch)	Ø15,88 (5/8)	Ø15,88 (5/8)
	Kondenzát mm (inch)	Ø16 (5/8)	Ø16 (5/8)
Hmotnost	Tělo kg	16,6	16,6
Akustický tlak (H / M / L)	dB(A)	49 / 44 / 42	52 / 47 / 43
Napájení	φ, V, Hz	1, 220-240, 50	1, 220-240, 50
Komunikační kabel	mm² × ks	1,0-1,5 × 2C	1,0-1,5 × 2C

Pozn.: 1. Testováno podle normy EN14511

2. Uvedené výkony jsou za následujících podmínek

- Chlazení: vnitřní teplota 27 °C DB / 19 °C WB, venkovní teplota 35 °C DB / 24 °C WB, délka potrubí 7,5 m, převýšení 0 m

- Topení: vnitřní teplota 20 °C DB / 15 °C WB, venkovní teplota 7 °C DB / 6 °C WB, délka potrubí 7,5 m, převýšení 0 m

3. Kvůli naší inovační politice mohou být některé specifikace změněny bez oznámení

Příslušenství

Model	ARNU30GSVA4	ARNU36GSVA4
Čerpadlo kondenzátu	-	-
Kryt kazetové jednotky	-	-
Detektor úniku chladiva		PRLDNVSO
Sada EEV		-
Modul nezávislého napájení		PRIP0
Automatické čištění		-
Předfiltr (čistitelný)		●
Ionizátor		-
CO ₂ senzor		-
Ventilační sada		-
IR přijímač		-
Zónový ovladač		-
Suchý kontakt (s dodatečným příslušenstvím)		PDRYCB000 (1 vstup), PDRYCB300 (8 vstupů pro použití s cizím ovladačem), PDRYCB400 (2 vstupy), PDRYCB500 (Modbus)
Externí vstup (1 bod)		●
Wi-Fi		PWFMD200 ²⁾

※ ● Obsahuje, - Neobsahuje

Možnost: Název modelu v tabulce

2) Jen venkovní instalace

Kabelový dálkový ovladač							IR dálkový ovladač
Premium	Standard III		Standard II		Jednoduchý	Hotelový	
PREMTA000 PREMTA000A PREMTA000B	PREMTB100 (bílý)	PREMTBB10 (černý)	PREMTB001 (bílý)	PREMTBB01 (černý)	PQRCVCL0Q (černý) PQRCVCL0QW (bílý)	PQRCHCA0Q (černý) PQRCHCA0QW (bílý)	PQWRHQ0FDB

KAZETOVÁ JEDNOTKA (ČTYŘCESTNÁ)

Pohybové čidlo a čidlo vlhkosti



Pohybové čidlo (PTVSM-A0)

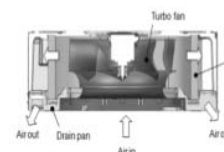

Používání pohybového čidla

Používání vizuálního senzoru

- Úspora energie
- Přívod komfortního průtoku
- Senzor je volitelné příslušenství. Může se používat jen s PT-MCHW0

• Detekce

Kontrola počtu osob a pohybu po 20 sekundách



Komfortní a energeticky úsporná regulace podle vlhkosti

Používání čidla vlhkosti

- Úspora energie (Aby bylo možné použít čidlo vlhkosti, je zapotřebí nový dálkový ovladač, PREMTB100 nebo PREMTBB10.)

• Rozsah detekce



Výška 3,2 (15 × 8 m)



Výška 3,5 (16 × 10 m)



Senzor je nainstalovaný s rotací 90°
12 × 6 m → Detekce 6 × 12 m

Kompaktní a stylové provedení

- Nový čtyřcestný kazetový panel přizpůsobený kompaktnímu tvaru a hodící se do stropu
- Velikost panelu odpovídá stropní dlaždici



Pohyblivý čelní panel

Umožňuje snazší čištění vzduchového filtru.

Snadné čištění filtru se zvedací mříží.



4bodová nosná konstrukce

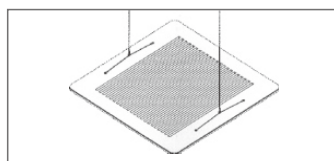

Automatické vyvážení

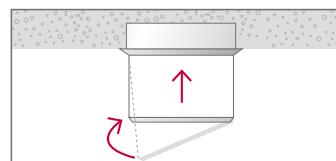

Paměť pro uživatelskou úroveň



Automatická detekce zastavení

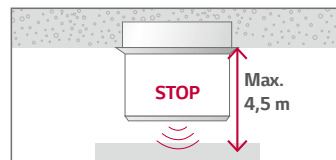

* Provoz s pevně zapojeným dálkovým ovladačem (název modelu: PREMTB001,PREMTBB01) a bezdrátovým dálkovým ovladačem, který je součástí PTEGMO.

* Kromě ARNU05GTRC4, ARNU07GTRC4, ARNU09GTRC4, ARNU12GTRC4, ARNU15GTQC4, ARNU18GTQC4, ARNU21GTQC4

* Aplikováno do kazetového panelu PT-UMC1

DVOJITÁ LAMELA 4CESTNÁ KAZETOVÁ (840 × 840)

ARNU24GTBB4 / ARNU28GTBB4
ARNU30GTBB4



Model	Jednotka	ARNU24GTBB4	ARNU28GTBB4	ARNU30GTBB4
Chlazení Výkon	kW	7,1	8,2	9,0
Topení Výkon	kW	8,0	9,2	10,0
Příkon (H / M / L)	Nominální W	32 / 27 / 20	37 / 30 / 22	48 / 36 / 25
Rozměry (š × v × h)	Tělo mm	840 × 204 × 840	840 × 204 × 840	840 × 204 × 840
	Balení mm	922 × 276 × 917	922 × 276 × 917	922 × 276 × 917
Ventilátor	Typ	Full 3D Turbo Ventilátor	Full 3D Turbo Ventilátor	Full 3D Turbo Ventilátor
	Výkon motoru × počet W	51 × 1	51 × 1	51 × 1
	Průtok vzduchu(H/M/L) m³/min	18 / 17 / 15	19 / 17 / 15	21 / 19 / 16
	Typ motoru	BLDC	BLDC	BLDC
Vzduchový filtr		Předfiltr	Předfiltr	Předfiltr
Připojky potrubí	Kapalina mm(inch)	Ø9,52(3/8)	Ø9,52(3/8)	Ø9,52(3/8)
	Plyn mm(inch)	Ø15,88(5/8)	Ø15,88(5/8)	Ø15,88(5/8)
	Kondenzát mm(inch)	Ø25(1)	Ø25(1)	Ø25(1)
Hmotnost	Tělo kg	21	21	21
Akustický tlak (H / M / L)	dB(A)	36 / 34 / 31	39 / 35 / 34	40 / 36 / 33
Akustický tlak (H / M / L)	dB(A)	46 / 44 / 42	50 / 46 / 43	53 / 50 / 45
Napájení	φ, V, Hz	1, 220-240, 50	1, 220-240, 50	1, 220-240, 50
Komunikační kabel	mm² × ks	1,25 × 2C	1,25 × 2C	1,25 × 2C
Dekorační panel	Model	PT-AAGW0, PT-AFGW0, PT-AEGW0	PT-AAGW0, PT-AFGW0, PT-AEGW0	PT-AAGW0, PT-AFGW0, PT-AEGW0
	Barva	Bílá	Bílá	Bílá
	Odstín RAL	RAL 9003	RAL 9003	RAL 9003
	Rozměry (š × v × h) mm	950 × 35 × 950	950 × 35 × 950	950 × 35 × 950
	Hmotnost kg	7,1 / 7,5 / 8,5	7,1 / 7,5 / 8,5	7,1 / 7,5 / 8,5

Pozn.: 1. Testováno podle normy EN14511

2. Uvedené výkony jsou za následujících podmínek

- Chlazení: vnitřní teplota 27 °C DB / 19 °C WB, venkovní teplota 35 °C DB / 24 °C WB, délka potrubí 7,5 m, převýšení 0 m

- Topení: vnitřní teplota 20 °C DB / 15 °C WB, venkovní teplota 7 °C DB / 6 °C WB, délka potrubí 7,5 m, převýšení 0 m

3. Kvůli naší inovační politice mohou být některé specifikace změněny bez oznámení

Příslušenství

Model	ARNU24GTBB4	ARNU28GTBB4	ARNU30GTBB4
Čerpadlo kondenzátu		●	
Kryt kazetové jednotky		PTDCA	
Detektor úniku chladiva		PRLDNVS0	
Sada EEV		-	
Modul nezávislého napájení		PRIPO	
Předfiltr (čistitelný)		●	
Suchý kontakt (s dodatečným příslušenstvím)		PDRYCB000 (1 vstup), PDRYCB300 (8 vstupů pro použití s cizím ovladačem), PDRYCB400 (2 vstupy), PDRYCB500 (Modbus)	
Externí vstup (1 bod)		●	
Wi-Fi		PWFMDD200	
Čidlo přítomnosti osoby		PTVSAAO	
Čidlo teploty		PT-AFGW0: ●	
Filtrační sada		PT-AFGW0: PTAFMPO	
Pohyblivý čelní panel		PT-AEGW0: ●	

Kabelový dálkový ovladač							IR dálkový ovladač
Premium	Standard III		Standard II		Jednoduchý	Hotelový	
PREMTA000 PREMTA000A PREMTA000B	PREMTB100 (bílý)	PREMTBB10 (černý)	PREMTB001 (bílý)	PREMTBB01 (černý)	PQRCVCL0Q (černý) PQRCVCL0QW (bílý)	PQRCHA0Q (černý) PQRCHA0QW (bílý)	PQWRHQFDB

DVOJITÁ LAMELA 4CESTNÁ KAZETOVÁ (840 × 840)

ARNU36GTAB4 / ARNU42GTAB4
ARNU48GTAB4



Model	Jednotka	ARNU36GTAB4	ARNU42GTAB4	ARNU48GTAB4
Chlazení Výkon	kW	10,6	12,3	14,1
Topení Výkon	kW	11,9	13,8	15,9
Příkon (H / M / L)	Nominální W	69 / 49 / 37	97 / 69 / 49	110 / 76 / 61
Rozměry (š × v × h)	Tělo mm	840 × 288 × 840	840 × 288 × 840	840 × 288 × 840
	Balení mm	922 × 360 X 917	922 × 360 X 917	922 × 360 X 917
Ventilátor	Typ	Full 3D Turbo Ventilátor	Full 3D Turbo Ventilátor	Full 3D Turbo Ventilátor
	Výkon motoru x počet W	135 x 1	135 x 1	135 x 1
	Průtok vzduchu(H/M/L) m³/min	29 / 26 / 22	33 / 29 / 26	34 / 30 / 28
	Typ motoru	BLDC	BLDC	BLDC
Vzduchový filtr		Předfiltr	Předfiltr	Předfiltr
	Kapalina mm(inch)	Ø9,52(3/8)	Ø9,52(3/8)	Ø9,52(3/8)
Připojky potrubí	Plyn mm(inch)	Ø15,88(5/8)	Ø15,88(5/8)	Ø15,88(5/8)
	Kondenzát mm(inch)	Ø25(1)	Ø25(1)	Ø25(1)
Hmotnost	Tělo kg	26	26	26
Akustický tlak (H / M / L)	dB(A)	42 / 39 / 36	44 / 41 / 39	46 / 43 / 41
Akustický tlak (H / M / L)	dB(A)	54 / 51 / 47	56 / 53 / 49	58 / 54 / 53
Napájení	φ, V, Hz	1, 220-240, 50	1, 220-240, 50	1, 220-240, 50
Komunikační kabel		1,25 × 2C	1,25 × 2C	1,25 × 2C
	Model	PT-AAGW0, PT-AFGW0, PT-AEGW0	PT-AAGW0, PT-AFGW0, PT-AEGW0	PT-AAGW0, PT-AFGW0, PT-AEGW0
Dekorační panel	Barva	Bílá	Bílá	Bílá
	Odstín RAL	RAL 9003	RAL 9003	RAL 9003
	Rozměry (š × v × h) mm	950 × 35 × 950	950 × 35 × 950	950 × 35 × 950
	Hmotnost kg	7,1 / 7,5 / 8,5	7,1 / 7,5 / 8,5	7,1 / 7,5 / 8,5

Pozn.: 1. Testováno podle normy EN14511

2. Uvedené výkony jsou za následujících podmínek

- Chlazení: vnitřní teplota 27 °C DB / 19 °C WB, venkovní teplota 35 °C DB / 24 °C WB, délka potrubí 7,5 m, převýšení 0 m

- Topení: vnitřní teplota 20 °C DB / 15 °C WB, venkovní teplota 7 °C DB / 6 °C WB, délka potrubí 7,5 m, převýšení 0 m

3. Kvůli naší inovační politice mohou být některé specifikace změněny bez oznámení

Příslušenství

Model	ARNU36GTAB4	ARNU42GTAB4	ARNU48GTAB4
Čerpadlo kondenzátu		●	
Kryt kazetové jednotky		PTDCA	
Detektor úniku chladiva		PRLDNV50	
Sada EEV		-	
Modul nezávislého napájení		PRIP0	
Předfiltr (čistitelný)		●	
Suchý kontakt (s dodatečným příslušenstvím)		PDRYCB000 (1 vstup), PDRYCB300 (8 vstupů pro použití s cizím ovladačem), PDRYCB400 (2 vstupy), PDRYCB500 (Modbus)	
Externí vstup (1 bod)		●	
Wi-Fi		PWFMD200	
Čidlo přítomnosti osoby		PTV5AA0	
Čidlo teploty		PT-AFGW0: ●	
Filtrační sada		PT-AFGW0: PTAFMPO	
Pohyblivý čelní panel		PT-AEGW0: ●	

Kabelový dálkový ovladač							IR dálkový ovladač
Premium	Standard III		Standard II		Jednoduchý	Hotelový	
PREMTA000 PREMTA000A PREMTA000B	PREMTB100 (bílý)	PREMTBB10 (černý)	PREMTB001 (bílý)	PREMTBB01 (černý)	PQRVCLOQ (černý) PQRVCLOQW (bílý)	PQRCHCA0Q (černý) PQRCHCA0QW (bílý)	PQWRHQ0FDB

VNITŘNÍ
JEDNOTKY

KAZETOVÉ JEDNOTKY

ČTYŘCESTNÁ KAZETA (570 × 570)

ARNU05GTRB4 / ARNU07GTRB4
ARNU09GTRB4 / ARNU12GTRB4



Model	Jednotka	ARNU05GTRB4	ARNU07GTRB4	ARNU09GTRB4	ARNU12GTRB4
Výkon chlazení	kW	1,6	2,2	2,8	3,6
Výkon topení	kW	1,8	2,5	3,2	4,0
Příkon (H / M / L)	Nominální W	13 / 12 / 11	13 / 12 / 11	14 / 13 / 12	17 / 15 / 13
Rozměry (š × v × h)	Tělo mm	570 × 214 × 570	570 × 214 × 570	570 × 214 × 570	570 × 214 × 570
	Balení mm	667 × 285 × 646	667 × 285 × 646	667 × 285 × 646	667 × 285 × 646
Ventilátor	Typ	Turbo Ventilátor	Turbo Ventilátor	Turbo Ventilátor	Turbo Ventilátor
	Výkon motoru × počet W	43 × 1	43 × 1	43 × 1	43 × 1
	Průtok vzduchu (H / M / L) m³/min	7,5 / 7,0 / 6,6	7,5 / 7,0 / 6,6	8,0 / 7,5 / 7,1	8,7 / 8,0 / 7,0
	Typ motoru	BLDC	BLDC	BLDC	BLDC
Vzduchový filtr		Předfiltr	Předfiltr	Předfiltr	Předfiltr
Potrubí chladiva	Kapalina mm (inch)	Ø6,35 (1/4)	Ø6,35 (1/4)	Ø6,35 (1/4)	Ø6,35 (1/4)
	Plyn mm (inch)	Ø12,7 (1/2)	Ø12,7 (1/2)	Ø12,7 (1/2)	Ø12,7 (1/2)
	Kondenzát mm (inch)	Ø25 (1)	Ø25 (1)	Ø25 (1)	Ø25 (1)
Hmotnost	Tělo kg	12,6	12,6	13,7	13,7
Akustický tlak (H / M / L)	dB(A)	29 / 27 / 26	29 / 27 / 26	30 / 29 / 27	32 / 30 / 27
Akustický výkon (H / M / L)	dB(A)	45 / 43 / 42	45 / 43 / 42	46 / 43 / 42	48 / 46 / 43
Napájení	φ, V, Hz	1,220-240, 50	1,220-240, 50	1,220-240, 50	1,220-240, 50
Komunikační kabel	mm² × ks	1,0-1,5 × 2C	1,0-1,5 × 2C	1,0-1,5 × 2C	1,0-1,5 × 2C
Dekorační panel	Model	PT-UQC PT-QCHW0	PT-UQC PT-QCHW0	PT-UQC PT-QCHW0	PT-UQC PT-QCHW0
	Barva	Morning Fog	Morning Fog	Morning Fog	Morning Fog
	Odstín RAL	RAL 9001	RAL 9001	RAL 9001	RAL 9001
	Rozměry (š × v × h) mm	700 × 22 × 700 620 × 20 × 620	700 × 22 × 700 620 × 20 × 620	700 × 22 × 700 620 × 20 × 620	700 × 22 × 700 620 × 20 × 620
	Čistá hmotnost kg	3,0 / 3,0	3,0 / 3,0	3,0 / 3,0	3,0 / 3,0

Pozn.: 1. Testováno podle normy EN14511

2. Uvedené výkony jsou za následujících podmínek

- Chlazení: vnitřní teplota 27 °C DB / 19 °C WB, venkovní teplota 35 °C DB / 24 °C WB, délka potrubí 7,5 m, převýšení 0 m

- Topení: vnitřní teplota 20 °C DB / 15 °C WB, venkovní teplota 7 °C DB / 6 °C WB, délka potrubí 7,5 m, převýšení 0 m

3. Kvůli naší inovační politice mohou být některé specifikace změněny bez oznámení

Příslušenství

Model	ARNU05GTRB4	ARNU07GTRB4	ARNU09GTRB4	ARNU12GTRB4
Čerpadlo kondenzátu			●	
Kryt kazetové jednotky			PTDCQ	
Detektor úniku chladiva			PRLDNVSO	
Sada EEV			PRGK024A0 (-4,5kW)	
Modul nezávislého napájení			PRIP0	
Předfiltr (čistitelný)			●	
Ventilační sada			PTVK430	
Suchý kontakt (s dodatečným příslušenstvím)			PDRYCB000 (1 vstup), PDRYCB300 (8 vstupů pro použití s cizím ovladačem), PDRYCB400 (2 vstupy), PDRYCB500 (Modbus)	
Externí vstup (1 bod)			●	
Wi-Fi			PWFMD200	

※ ●: Obsahuje, -: Neobsahuje

Možnost: Název modelu v tabulce

Kabelový dálkový ovladač							IR dálkový ovladač
Premium	Standard III		Standard II		Jednoduchý	Hotelový	
PREMTA000 PREMTA000A PREMTA000B	PREMTB100 (bílý)	PREMTBB10 (černý)	PREMTB001 (bílý)	PREMTBB01 (černý)	PQRCVLOQ (černý) PQRCVLOQW (bílý)	PQRCHCA0Q (černý) PQRCHCA0QW (bílý)	PQWRHQOFDB

ČTYŘCESTNÁ KAZETA (570 × 570)

ARNU15GTQB4 / ARNU18GTQB4
ARNU21GTQB4



Model	Jednotka	ARNU15GTQB4	ARNU18GTQB4	ARNU21GTQB4
Výkon chlazení	kW	4,5	5,6	6,0
Výkon topení	kW	5,0	6,3	6,8
Příkon (H / M / L)	Nominální W	24 / 21 / 18	25 / 22 / 19	28 / 23 / 20
Rozměry (š × v × h)	Tělo mm	570 × 256 × 570	570 × 256 × 570	570 × 256 × 570
	Balení mm	667 × 327 × 646	667 × 327 × 646	667 × 327 × 646
Ventilátor	Typ	Turbo Ventilátor	Turbo Ventilátor	Turbo Ventilátor
	Výkon motoru × počet W	43 × 1	43 × 1	43 × 1
	Průtok vzduchu (H / M / L) m ³ /min	11,0 / 10,0 / 9,3	11,2 / 11,0 / 10,0	12,0 / 11,1 / 9,4
	Typ motoru	BLDC	BLDC	BLDC
Vzduchový filtr		Předfiltr	Předfiltr	Předfiltr
	Kapalina mm (inch)	Ø6,35 (1/4)	Ø6,35 (1/4)	Ø9,52 (3/8)
	Plyn mm (inch)	Ø12,7 (1/2)	Ø12,7 (1/2)	Ø15,88 (5/8)
Potrubí chladiva	Kondenzát mm (inch)	Ø25 (1)	Ø25 (1)	Ø25 (1)
	Tělo kg	15,0	15,0	15,0
Akustický tlak (H / M / L)	dB(A)	36 / 34 / 32	37 / 35 / 34	40 / 38 / 34
Akustický výkon (H / M / L)	dB(A)	50 / 48 / 46	51 / 50 / 46	53 / 51 / 46
Napájení	φ, V, Hz	1,220-240, 50	1,220-240, 50	1,220-240, 50
Komunikační kabel	mm ² × ks	1,0-1,5 × 2C	1,0-1,5 × 2C	1,0-1,5 × 2C
Dekorační panel	Model	PT-UQC PT-QCHW0	PT-UQC PT-QCHW0	PT-UQC PT-QCHW0
	Barva	Morning Fog	Morning Fog	Morning Fog
	Odstín RAL	RAL 9001	RAL 9001	RAL 9001
	Rozměry (š × v × h) mm	700 × 22 × 700 620 × 20 × 620	700 × 22 × 700 620 × 20 × 620	700 × 22 × 700 620 × 20 × 620
	Čistá hmotnost kg	3,0 / 3,0	3,0 / 3,0	3,0 / 3,0

Pozn.: 1. Testováno podle normy EN14511

2. Uvedené výkony jsou za následujících podmínek

- Chlazení: vnitřní teplota 27 °C DB / 19 °C WB, venkovní teplota 35 °C DB / 24 °C WB, délka potrubí 7,5 m, převýšení 0 m

- Topení: vnitřní teplota 20 °C DB / 15 °C WB, venkovní teplota 7 °C DB / 6 °C WB, délka potrubí 7,5 m, převýšení 0 m

3. Kvůli naší inovační politice mohou být některé specifikace změněny bez oznámení

Příslušenství

Model	ARNU15GTQB4	ARNU18GTQB4	ARNU21GTQB4
Čerpadlo kondenzátu		●	
Kryt kazetové jednotky		PTDCQ	
Detektor úniku chladiva		PRLDNV50	
Sada EEV		PRGK024A0 (-4,5kW)	
Modul nezávislého napájení		PRIP0	
Předfiltr (čistitelný)		●	
Ventilační sada		PTVK430	
Suchý kontakt (s dodatečným příslušenstvím)		PDRYCB000 (1 vstup), PDRYCB300 (8 vstupů pro použití s cizím ovladačem), PDRYCB400 (2 vstupy), PDRYCB500 (Modbus)	
Externí vstup (1 bod)		●	
Wi-Fi		PWFMDD200	

※ ● Obsahuje, - Neobsahuje
Možnost: Název modelu v tabulce

Kabelový dálkový ovladač							IR dálkový ovladač
Premium	Standard III		Standard II		Jednoduchý	Hotelový	
PREMTA000 PREMTA000A PREMTA000B	PREMTB100 (bílý)	PREMTBB10 (černý)	PREMTB001 (bílý)	PREMTBB01 (černý)	PQRVCLOQ (černý) PQRVCLOQW (bílý)	PQRCHCAOQ (černý) PQRCHCAOQW (bílý)	PQWRHQ0FDB

ČTYŘCESTNÁ KAZETA (840 × 840)

ARNU24GTPC4 / ARNU28GTPC4
ARNU30GTPC4 / ARNU36GTNC4



Model	Jednotka	ARNU24GTPC4	ARNU28GTPC4	ARNU30GTPC4	ARNU36GTNC4
Výkon chlazení	kW	7,1	8,2	9,0	10,6
Výkon topení	kW	8,0	9,2	10,0	11,9
Příkon (H / M / L)	Nominální W	31 / 26 / 23	40 / 31 / 25	40 / 34 / 27	70 / 53 / 43
Rozměry (š × v × h)	Tělo mm	840 × 204 × 840	840 × 204 × 840	840 × 204 × 840	840 × 246 × 840
	Balení mm	922 × 276 × 917	922 × 276 × 917	922 × 276 × 917	922 × 318 × 917
Ventilátor	Typ	Turbo Ventilátor	Turbo Ventilátor	Turbo Ventilátor	Turbo Ventilátor
	Výkon motoru × počet W	30 × 1	30 × 1	30 × 1	135 × 1
	Průtok vzduchu (H / M / L) m³/min	17,0 / 15,0 / 13,0	19,0 / 16,0 / 14,0	24,3 / 22,8 / 19,5	25,0 / 21,0 / 19,0
Vzduchový filtr	Typ motoru	BLDC	BLDC	BLDC	BLDC
		Předfiltr	Předfiltr	Předfiltr	Předfiltr
Potrubí chladiva	Kapalina mm (inch)	Ø9,52 (3/8)	Ø9,52 (3/8)	Ø9,52 (3/8)	Ø9,52 (3/8)
	Plyn mm (inch)	Ø15,88 (5/8)	Ø15,88 (5/8)	Ø15,88 (5/8)	Ø15,88 (5/8)
	Kondenzát mm (inch)	Ø25 (1)	Ø25 (1)	Ø25 (1)	Ø25 (1)
Hmotnost	Tělo kg	20,8	20,8	20,8	23,5
Akustický tlak (H / M / L)	dB(A)	36 / 34 / 31	39 / 35 / 33	40 / 36 / 33	43 / 40 / 37
Akustický výkon (H / M / L)	dB(A)	46 / 44 / 43	52 / 46 / 44	58 / 57 / 54	56 / 53 / 51
Napájení	φ, V, Hz	1,220-240,50	1,220-240,50	1,220-240,50	1,220-240,50
Komunikační kabel	mm² × ks	1,0-1,5 × 2C	1,0-1,5 × 2C	1,0-1,5 × 2C	1,0-1,5 × 2C
Dekorační panel	Model	PT-UMC1 PT-MCHW0	PT-UMC1 PT-MCHW0	PT-UMC1 PT-MCHW0	PT-UMC1 PT-MCHW0
	Barva	Morning Fog	Morning Fog	Morning Fog	Morning Fog
	Odstín RAL	RAL 9001	RAL 9001	RAL 9001	RAL 9001
	Rozměry (š × v × h) mm	950 × 25 × 950 950 × 35 × 950	950 × 25 × 950 950 × 35 × 950	950 × 25 × 950 950 × 35 × 950	950 × 25 × 950 950 × 35 × 950
	Čistá hmotnost kg	5,0 / 6,3	5,0 / 6,3	5,0 / 6,3	5,0 / 6,3

Pozn.: 1. Testováno podle normy EN14511

2. Uvedené výkony jsou za následujících podmínek

- Chlazení: vnitřní teplota 27 °C DB / 19 °C WB, venkovní teplota 35 °C DB / 24 °C WB, délka potrubí 7,5 m, převýšení 0 m

- Topení: vnitřní teplota 20 °C DB / 15 °C WB, venkovní teplota 7 °C DB / 6 °C WB, délka potrubí 7,5 m, převýšení 0 m

3. Kvůli naší inovační politice mohou být některé specifikace změněny bez oznámení

Příslušenství

Model	ARNU24GTPC4	ARNU28GTPC4	ARNU30GTPC4	ARNU36GTNC4
Čerpadlo kondenzátu			●	
Kryt kazetové jednotky			PTDCM	
Detektor úniku chladiva			PRLDNVSO	
EEV Kit			-	
Modul nezávislého napájení			PRIPO	
Předfiltr (čistitelný)			●	
Ventilační sada			PTVK430	
Suchý kontakt (s dodatečným příslušenstvím)			PDRYCB000 (1 vstup), PDRYCB300 (8 vstupů pro použití s cizím ovladačem), PDRYCB400 (2 vstupy), PDRYCB500 (Modbus)	
Externí vstup (1 bod)			●	
Wi-Fi			PWFMD200	

※ ●: Obsahuje, -: Neobsahuje

Možnost: Název modelu v tabulce

Kabelový dálkový ovladač							IR dálkový ovladač
Premium	Standard III		Standard II		Jednoduchý	Hotelový	
PREMTA000 PREMTA000A PREMTA000B	PREMTB100 (bílý)	PREMTBB10 (černý)	PREMTB001 (bílý)	PREMTBB01 (černý)	PQRCVLOQ (černý) PQRCVLOQW (bílý)	PQRCHCA0Q (černý) PQRCHCA0QW (bílý)	PQWRHQFDB

ČTYŘCESTNÁ KAZETA (840 × 840)

ARNU42GTMC4 / ARNU48GTMC4
ARNU54GTMC4



Model	Jednotka	ARNU42GTMC4	ARNU48GTMC4	ARNU54GTMC4
Výkon chlazení	kW	12,3	14,1	15,8
Výkon topení	kW	13,8	15,9	18
Příkon (H / M / L)	Nominální W	104 / 75 / 53	120 / 80 / 62	135 / 93 / 70
Rozměry (š × v × h)	Tělo mm	840 × 288 × 840	840 × 288 × 840	840 × 288 × 840
	Balení mm	922 × 360 × 917	922 × 360 × 917	922 × 360 × 917
Ventilátor	Typ	Turbo Ventilátor	Turbo Ventilátor	Turbo Ventilátor
	Výkon motoru × počet W	135 × 1	135 × 1	135 × 1
	Průtok vzduchu (H / M / L) m ³ /min	30,0 / 27,0 / 24,0	31,0 / 29,0 / 27,0	34,0 / 32,0 / 27,0
	Typ motoru	BLDC	BLDC	BLDC
Vzduchový filtr		Předfiltr	Předfiltr	Předfiltr
	Kapalina mm (inch)	Ø9,52 (3/8)	Ø9,52 (3/8)	Ø9,52 (3/8)
	Plyn mm (inch)	Ø15,88 (5/8)	Ø15,88 (5/8)	Ø15,88 (5/8)
Potrubí chladiva	Kondenzát mm (inch)	Ø25 (1)	Ø25 (1)	Ø25 (1)
	Tělo kg	25,6	25,6	26,5
Akustický tlak (H / M / L)	dB(A)	44 / 41 / 38	46 / 43 / 41	50 / 48 / 44
Akustický výkon (H / M / L)	dB(A)	58 / 55 / 50	60 / 56 / 55	60 / 58 / 55
Napájení	φ, V, Hz	1,220-240, 50	1,220-240, 50	1,220-240, 50
Komunikační kabel	mm ² × ks	1,0-1,5 × 2C	1,0-1,5 × 2C	1,0-1,5 × 2C
Dekorační panel	Model	PT-UMC1 PT-MCHW0	PT-UMC1 PT-MCHW0	PT-UMC1 PT-MCHW0
	Barva	Morning Fog	Morning Fog	Morning Fog
	Odstín RAL	RAL 9001	RAL 9001	RAL 9001
	Rozměry (š × v × h) mm	950 × 25 × 950 950 × 35 × 950	950 × 25 × 950 950 × 35 × 950	950 × 25 × 950 950 × 35 × 950
	Čistá hmotnost kg	5,0 / 6,3	5,0 / 6,3	5,0 / 6,3

Pozn.: 1. Testováno podle normy EN14511

2. Uvedené výkony jsou za následujících podmínek

- Chlazení: vnitřní teplota 27 °C DB / 19 °C WB, venkovní teplota 35 °C DB / 24 °C WB, délka potrubí 7,5 m, převýšení 0 m

- Topení: vnitřní teplota 20 °C DB / 15 °C WB, venkovní teplota 7 °C DB / 6 °C WB, délka potrubí 7,5 m, převýšení 0 m

3. Kvůli naší inovační politice mohou být některé specifikace změněny bez oznámení

Příslušenství

Model	ARNU42GTMC4	ARNU48GTMC4	ARNU54GTMC4
Čerpadlo kondenzátu		●	
Kryt kazetové jednotky		PTDCM	
Detektor úniku chladiva		PRLDNVS0	
EEV Kit		-	
Modul nezávislého napájení		PRIP0	
Předfiltr (čistitelný)		●	
Ventilační sada		PTVK430	
Suchý kontakt (s dodatečným příslušenstvím)		PDRYCB000 (1 vstup), PDRYCB300 (8 vstupů pro použití s cizím ovladačem), PDRYCB400 (2 vstupy), PDRYCB500 (Modbus)	
Externí vstup (1 bod)		●	
Wi-Fi		PWFMD200	

※ ●: Obsahuje, -: Neobsahuje
Možnost: Název modelu v tabulce

Kabelový dálkový ovladač							IR dálkový ovladač
Premium	Standard III			Standard II		Jednoduchý	Hotelový
PREMTA000 PREMTA000A PREMTA000B	PREMTB100 (bílý)	PREMTBB10 (černý)	PREMTB001 (bílý)	PREMTBB01 (černý)	PQRVCLOQ (černý) PQRVCLOQW (bílý)	PQRCHCA0Q (černý) PQRCHCA0QW (bílý)	PQWRHQ0FDB

DVOUCESTNÁ KAZETA

ARNU09GTSC4 / ARNU12GTSC4



Model	Jednotka	ARNU09GTSC4	ARNU12GTSC4
Výkon chlazení	kW	2,8	3,6
Výkon topení	kW	3,2	4,0
Příkon (H / M / L)	Nominální W	16 / 14 / 11	18 / 14 / 11
Rozměry (š x v x h)	Tělo mm	830 x 225 x 600	830 x 225 x 600
	Balení mm	1 055 x 290 x 682	1 055 x 290 x 682
Ventilátor	Typ	Turbo Ventilátor	Turbo Ventilátor
	Výkon motoru x počet W x ks	37 x 1	37 x 1
	Průtok vzduchu (H / M / L) m³/min	10,8 / 9,8 / 9,1	11,1 / 10,3 / 9,1
	Typ motoru	BLDC	BLDC
Vzduchový filtr		Předfiltr	Předfiltr
	Kapalina mm (inch)	Ø6,35 (1/4)	Ø6,35 (1/4)
Potrubí chladiva	Plyn mm (inch)	Ø12,7 (1/2)	Ø12,7 (1/2)
	Kondenzát mm (inch)	Ø25 (1)	Ø25 (1)
Hmotnost	Tělo kg	18,1	18,1
Akustický tlak (H / M / L)	dB(A)	33 / 31 / 29	34 / 32 / 29
Akustický výkon (H / M / L)	dB(A)	42 / 40 / 38	43 / 41 / 39
Napájení	φ, V, Hz	1, 220-240, 50	1, 220-240, 50
Komunikační kabel	mm² x ks	1,0-1,5 x 2C	1,0-1,5 x 2C
Dekorační panel	Model	PT-USC	PT-USC
	Barva	Morning Fog	Morning Fog
	Odstín RAL	RAL 9001	RAL 9001
	Rozměry (š x v x h) mm	1 100 x 28 x 690	1 100 x 28 x 690
	Čistá hmotnost kg	4,7	4,7

Pozn.: 1. Testováno podle normy EN14511

2. Uvedené výkony jsou za následujících podmínek

- Chlazení: vnitřní teplota 27 °C DB / 19 °C WB, venkovní teplota 35 °C DB / 24 °C WB, délka potrubí 7,5 m, převýšení 0 m

- Topení: vnitřní teplota 20 °C DB / 15 °C WB, venkovní teplota 7 °C DB / 6 °C WB, délka potrubí 7,5 m, převýšení 0 m

3. Kvůli naší inovační politice mohou být některé specifikace změněny bez oznámení

Příslušenství

Model	ARNU09GTSC4	ARNU12GTSC4
Čerpadlo kondenzátu		●
Kryt kazetové jednotky		-
Detektor úniku chladiva		PRLDNVSO
Sada EEV		PRGK024A0 (-5,6kW)
Modul nezávislého napájení		PRIPO
Předfiltr (čistitelný)		●
Ventilační sada		-
Suchý kontakt (s dodatečným příslušenstvím)		PDRYCB000 (1 vstup), PDRYCB300 (8 vstupů pro použití s cizím ovladačem), PDRYCB400 (2 vstupy), PDRYCB500 (Modbus)
Externí vstup (1 bod)		●
Wi-Fi		PWFMD200

※ ●: Obsahuje, -: Neobsahuje

Možnost: Název modelu v tabulce

Kabelový dálkový ovladač							IR dálkový ovladač
Premium	Standard III		Standard II		Jednoduchý	Hotelový	
PREMTA000 PREMTA000A PREMTA000B	PREMTB100 (bílý)	PREMTBB10 (černý)	PREMTB001 (bílý)	PREMTBB01 (černý)	PQRCVLOQ (černý) PQRCVLOQW (bílý)	PQRCHA0Q (černý) PQRCHA0QW (bílý)	PQWRHQFDB

DVOUCESTNÁ KAZETA

ARNU18GTSC4 / ARNU24GTSC4



Model	Jednotka	ARNU18GTSC4	ARNU24GTSC4
Výkon chlazení	kW	5,6	7,1
Výkon topení	kW	6,3	8,0
Příkon (H / M / L)	Nominální W	19 / 16 / 14	31 / 22 / 14
Rozměry (š × v × h)	Tělo mm	830 × 225 × 600	830 × 225 × 600
	Balení mm	1 055 × 290 × 682	1 055 × 290 × 682
Ventilátor	Typ	Turbo Ventilátor	Turbo Ventilátor
	Výkon motoru × počet W × ks	37 × 1	37 × 1
	Průtok vzduchu (H / M / L) m³/min	11,8 / 10,8 / 9,8	14,5 / 12,4 / 10,3
	Typ motoru	BLDC	BLDC
Vzduchový filtr		Předfiltr	Předfiltr
	Kapalina mm (inch)	Ø6,35 (1/4)	Ø9,52 (3/8)
	Plyn mm (inch)	Ø12,7 (1/2)	Ø15,88 (5/8)
Potrubí chladiva	Kondenzát mm (inch)	Ø25 (1)	Ø25 (1)
	Tělo kg	18,1	18,1
Akustický tlak (H / M / L)	dB(A)	35 / 33 / 31	40 / 37 / 33
Akustický výkon (H / M / L)	dB(A)	44 / 42 / 40	48 / 45 / 40
Napájení	φ, V, Hz	1, 220-240, 50	1, 220-240, 50
Komunikační kabel		1,0-1,5 × 2C	1,0-1,5 × 2C
	Model	PT-USC	PT-USC
Dekorační panel	Barva	Morning Fog	Morning Fog
	Odstín RAL	RAL 9001	RAL 9001
	Rozměry (š × v × h) mm	1 100 × 28 × 690	1 100 × 28 × 690
	Čistá hmotnost kg	4,7	4,7

Pozn.: 1. Testováno podle normy EN14511

2. Uvedené výkony jsou za následujících podmínek

- Chlazení: vnitřní teplota 27 °C DB / 19 °C WB, venkovní teplota 35 °C DB / 24 °C WB, délka potrubí 7,5 m, převýšení 0 m

- Topení: vnitřní teplota 20 °C DB / 15 °C WB, venkovní teplota 7 °C DB / 6 °C WB, délka potrubí 7,5 m, převýšení 0 m

3. Kvůli naší inovační politice mohou být některé specifikace změněny bez oznámení

Příslušenství

Model	ARNU18GTSC4	ARNU24GTSC4
Čerpadlo kondenzátu		●
Kryt kazetové jednotky		-
Detektor úniku chladiva		PRLDNV50
Sada EEV		PRGK024A0 (-5,6kW)
Modul nezávislého napájení		PRIP0
Předfiltr (čistitelný)		●
Ventilační sada		-
Suchý kontakt (s dodatečným příslušenstvím)		PDRYCB000 (1 vstup), PDRYCB300 (8 vstupů pro použití s cizím ovladačem), PDRYCB400 (2 vstupy), PDRYCB500 (Modbus)
Externí vstup (1 bod)		●
Wi-Fi		PWFMD200

● Obsahuje, - Neobsahuje
Možnost: Název modelu v tabulce

Kabelový dálkový ovladač							IR dálkový ovladač
Premium	Standard III		Standard II		Jednoduchý	Hotelový	
PREMTA000 PREMTA000A PREMTA000B	PREMTB100 (bílý)	PREMTBB10 (černý)	PREMTB001 (bílý)	PREMTBB01 (černý)	PQRVCLOQ (černý) PQRVCLOQW (bílý)	PQRCHCAOQ (černý) PQRCHCAOQW (bílý)	PQWRHQ0FDB

JEDNOCESTNÁ KAZETA

ARNU07GTUB4 / ARNU09GTUB4
ARNU12GTUB4



Model	Jednotka	ARNU07GTUB4	ARNU09GTUB4	ARNU12GTUB4	
Výkon chlazení	kW	2,2	2,8	3,6	
Výkon topení	kW	2,5	3,2	4,0	
Příkon (H / M / L)	Nominální W	20 / 18 / 16	22 / 20 / 18	24 / 22 / 20	
Rozměry (š x v x h)	Tělo mm	860 x 132 x 450	860 x 132 x 450	860 x 132 x 450	
	Balení mm	1 129 x 259 x 538	1 129 x 259 x 538	1 129 x 259 x 538	
Ventilátor	Typ	Křížový	Křížový	Křížový	
	Výkon motoru x počet	W x ks	30 x 1	30 x 1	
	Průtok vzduchu (H / M / L)	m³/min	8,2 / 7,3 / 6,4	9,2 / 8,6 / 8,2	10,0 / 9,2 / 8,2
	Typ motoru		BLDC	BLDC	
Vzduchový filtr		Předfiltr	Předfiltr	Předfiltr	
Potrubí chladiva	Kapalina mm (inch)	Ø6,35 (1/4)	Ø6,35 (1/4)	Ø6,35 (1/4)	
	Plyn mm (inch)	Ø12,7 (1/2)	Ø12,7 (1/2)	Ø12,7 (1/2)	
	Kondenzát mm (inch)	Ø25 (1)	Ø25 (1)	Ø25 (1)	
Hmotnost	Tělo kg	13,6	13,6	13,6	
Akustický tlak (H / M / L)	dB(A)	32 / 29 / 25	35 / 34 / 32	38 / 35 / 32	
Akustický výkon (H / M / L)	dB(A)	47 / 44 / 41	50 / 48 / 47	52 / 50 / 47	
Napájení	φ, V, Hz	1, 220-240, 50	1, 220-240, 50	1, 220-240, 50	
Komunikační kabel	mm² x ks	1,0-1,5 x 2C	1,0-1,5 x 2C	1,0-1,5 x 2C	
Dekorační panel	Model	PT-UUC (Grill), PT-UUD (Panel)	PT-UUC (Grill), PT-UUD (Panel)	PT-UUC (Grill), PT-UUD (Panel)	
	Barva	Noble Bílá	Noble Bílá	Noble Bílá	
	Odstín RAL	RAL 9003	RAL 9003	RAL 9003	
	Rozměry (š x v x h)	mm	1 100 x 34 x 500	1 100 x 34 x 500	1 100 x 34 x 500
	Čistá hmotnost	kg	4,6 / 5,3	4,6 / 5,3	4,6 / 5,3

Pozn.: 1. Testováno podle normy EN14511

2. Uvedené výkony jsou za následujících podmínek

- Chlazení: vnitřní teplota 27 °C DB / 19 °C WB, venkovní teplota 35 °C DB / 24 °C WB, délka potrubí 7,5 m, převýšení 0 m

- Topení: vnitřní teplota 20 °C DB / 15 °C WB, venkovní teplota 7 °C DB / 6 °C WB, délka potrubí 7,5 m, převýšení 0 m

3. Kvůli naší inovační politice mohou být některé specifikace změněny bez oznámení

Příslušenství

Model	ARNU07GTUB4	ARNU09GTUB4	ARNU12GTUB4
Čerpadlo kondenzátu		●	
Kryt kazetové jednotky		-	
Detektor úniku chladiva		PRLDNVSO	
Sada EEV		PRGKO24A0	
Modul nezávislého napájení		PRIPO	
Předfiltr (čistitelný)		●	
Ventilační sada		-	
Suchý kontakt (s dodatečným příslušenstvím)		PDRYCB000 (1 vstup), PDRYCB300 (8 vstupů pro použití s cizím ovladačem), PDRYCB400 (2 vstupy), PDRYCB500 (Modbus)	
Externí vstup (1 bod)		●	
Wi-Fi		PWFMD200	

※ ●: Obsahuje, -: Neobsahuje

Možnost: Název modelu v tabulce

Kabelový dálkový ovladač							IR dálkový ovladač
Premium	Standard III		Standard II		Jednoduchý	Hotelový	
PREMTA000 PREMTA000A PREMTA000B	PREMTB100 (bílý)	PREMTBB10 (černý)	PREMTB001 (bílý)	PREMTBB01 (černý)	PQRVCLOQ (černý) PQRVCLOQW (bílý)	PQRCHCA0Q (černý) PQRCHCA0QW (bílý)	PQWRHQOFDB

JEDNOCESTNÁ KAZETA

ARNU18GTTB4 / ARNU24GTTB4



Model	Jednotka	ARNU18GTTB4	ARNU24GTTB4
Výkon chlazení	kW	5,6	7,1
Výkon topení	kW	6,3	7,1
Příkon (H / M / L)	Nominální W	38 / 28 / 24	51 / 33 / 26
Rozměry (š × v × h)	Tělo mm	1 180 × 132 × 450	1 180 × 132 × 450
	Balení mm	1 499 × 259 × 538	1 499 × 259 × 538
Ventilátor	Typ	Křížový	Křížový
	Výkon motoru × počet W × ks	30 × 1	30 × 1
	Průtok vzduchu (H / M / L) m ³ /min	13,3 / 12,1 / 10,9	14,6 / 13,3 / 11,5
	Typ motoru	BLDC	BLDC
Vzduchový filtr		Předfiltr	Předfiltr
	Kapalina mm (inch)	Ø6,35 (1/4)	Ø9,52 (3/8)
	Plyn mm (inch)	Ø12,7 (1/2)	Ø15,88 (5/8)
Potrubí chladiva	Kondenzát mm (inch)	Ø25 (1)	Ø25 (1)
	Tělo kg	15,6	15,6
Akustický tlak (H / M / L)	dB(A)	40 / 37 / 35	43 / 40 / 36
Akustický výkon (H / M / L)	dB(A)	56 / 51 / 48	59 / 53 / 50
Napájení	φ, V, Hz	1, 220-240, 50	1, 220-240, 50
Komunikační kabel		1,0-1,5 × 2C	1,0-1,5 × 2C
	Model	PT-UUC (Grill), PT-UUD (Panel)	PT-UUC (Grill), PT-UUD (Panel)
Dekorační panel	Barva	Noble Bílá	Noble Bílá
	Odstín RAL	RAL 9003	RAL 9003
	Rozměry (š × v × h) mm	1 420 × 34 × 500	1 420 × 34 × 500
	Čistá hmotnost kg	5,5 / 6,5	5,5 / 6,5

Pozn.: 1. Testováno podle normy EN14511

2. Uvedené výkony jsou za následujících podmínek

- Chlazení: vnitřní teplota 27 °C DB / 19 °C WB, venkovní teplota 35 °C DB / 24 °C WB, délka potrubí 7,5 m, převýšení 0 m

- Topení: vnitřní teplota 20 °C DB / 15 °C WB, venkovní teplota 7 °C DB / 6 °C WB, délka potrubí 7,5 m, převýšení 0 m

3. Kvůli naší inovační politice mohou být některé specifikace změněny bez oznámení

Příslušenství

Model	ARNU18GTTB4	ARNU24GTTB4
Čerpadlo kondenzátu		●
Kryt kazetové jednotky		-
Detektor úniku chladiva		PRLDNVSO
Sada EEV		-
Modul nezávislého napájení		PRIP0
Předfiltr (čistitelný)		●
Ventilační sada		-
Suchý kontakt (s dodatečným příslušenstvím)		PDRYCB000 (1 vstup), PDRYCB300 (8 vstupů pro použití s cizím ovladačem), PDRYCB400 (2 vstupy), PDRYCB500 (Modbus)
Externí vstup (1 bod)		●
Wi-Fi		PWFMD200

※ ●: Obsahuje, -: Neobsahuje
Možnost: Název modelu v tabulce

Kabelový dálkový ovladač							IR dálkový ovladač
Premium	Standard III		Standard II		Jednoduchý	Hotelový	
PREMTO000 PREMTO000A PREMTO000B	PREMTB100 (bílý)	PREMTBB10 (černý)	PREMTB001 (bílý)	PREMTBB01 (černý)	PQRCVCLQQ (černý) PQRCVCLQW (bílý)	PQRCHCAOQ (černý) PQRCHCAOQW (bílý)	PQWRHQ0FDB

VNITŘNÍ
JEDNOTKY

KAZETOVÉ JEDNOTKY

KRUHOVÁ KAZETOVÁ JEDNOTKA



Vlastnosti a výhody

- Luxusní kruhový design
- Perfektní kruhové šíření vzduchu

Možnosti uplatnění

- Obchody
- Restaurace
- Kanceláře
- Hotely

Vlastnosti		Kruhová jednotka
Smart	Wi-Fi	●
Energetická účinnost	Čidlo přítomnosti osoby	-
	Čerpadlo kondenzátu	●
	Tichý režim	●
Komfort	Plánovač (ZAP / VYP)	●
	Plánovač (týdenní)	●
	Řízení dvěma termistory	●
	Centrální ovládání	●

NOVÝ DESIGN

Tenký a kompaktní design

15% úspora prostoru a umožnění maximální otevřenosti prostoru.

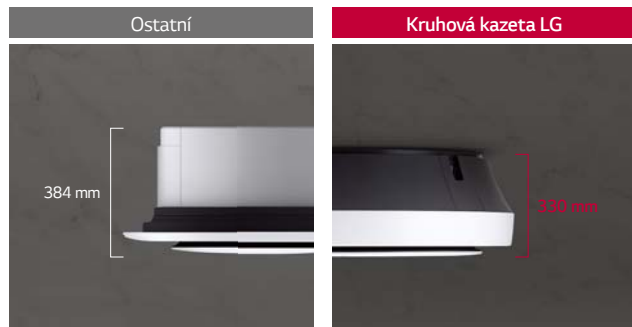

※ Model: 48 kbtu

15% úspora výšky jednotky umožňuje vyšší světlou výšku prostoru

Nový design

Design umožňující co nejméně viditelnou instalaci potrubí, zachovávající čistotu prostoru.

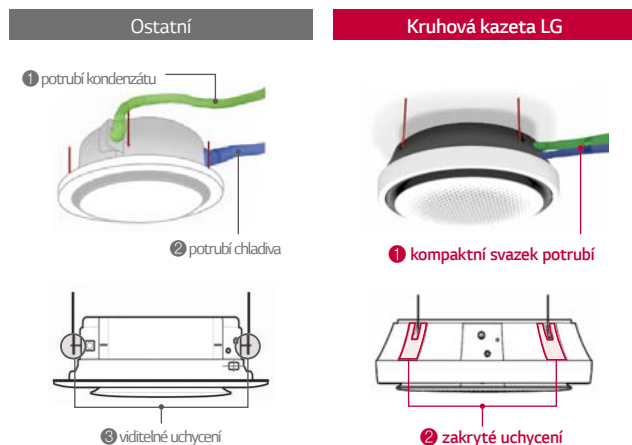

Perfektní kruhový výdech

Perfektní kruhová distribuce vzduchu bez překážek



Plynulé prodění vzduchu

Velmi plynulé proudění vzduchu z jednotky v šesti směrech pro chlazení i topení



Výkonné a tiché proudění vzduchu

3D ventilátor s vyšším průtokem vzduchu o 5 % a nižší hlukostí zaručuje klidnější a tišší prostředí.

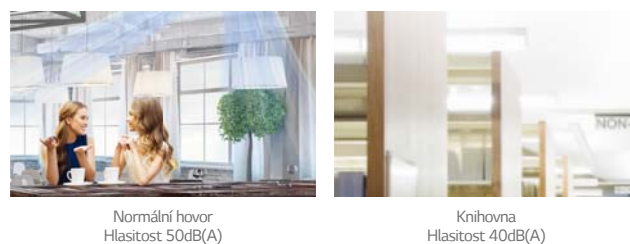
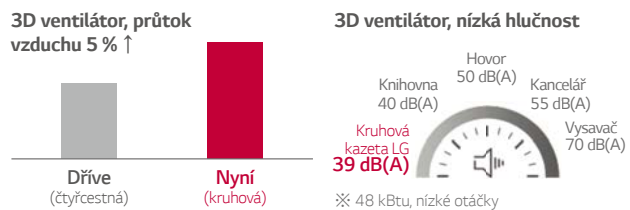

O 30 % rychlejší chlazení

Širší výdech vzduchu, o 30 % rychlejší chlazení



VNITŘNÍ JEDNOTKY

KAZETOVÉ JEDNOTKY

KRUHOVÁ KAZETOVÁ JEDNOTKA

ARNU24GTYA4 / ARNU36GTYA4
ARNU48GTYA4



Model	Jednotka	ARNU24GTYA4	ARNU36GTYA4	ARNU48GTYA4
Chlazení Výkon	kW	7,1	10,6	14,1
Topení Výkon	kW	8,0	11,9	15,9
Příkon (H / M / L)	Nominální W	44 / 36 / 29	63 / 47 / 36	98 / 70 / 44
Rozměry (š x v x h)	Tělo mm	1 050 x 330 x 1 050	1 050 x 330 x 1 050	1 050 x 330 x 1 050
	Balení mm	1 137 x 395 x 1 132	1 137 x 395 x 1 132	1 137 x 395 x 1 132
Ventilátor	Typ	3D Turbo Ventilátor	3D Turbo Ventilátor	3D Turbo Ventilátor
	Výkon motoru x počet W	157 x 1	157 x 1	157 x 1
	Průtok vzduchu (H/M/L) m ³ /min	22 / 21 / 19	27 / 24 / 21	32 / 28 / 23
	Typ motoru	BLDC	BLDC	BLDC
Vzduchový filtr		Long life	Long life	Long life
Přípojky potrubí	Kapalina mm (inch)	Ø9,52 (3/8)	Ø9,52 (3/8)	Ø9,52 (3/8)
	Plyn mm (inch)	Ø15,88 (5/8)	Ø15,88 (5/8)	Ø15,88 (5/8)
	Kondenzát (vnitřní Ø) mm (inch)	Ø25 (1)	Ø25 (1)	Ø25 (1)
Hmotnost	Tělo kg	30	30	30
Akustický tlak (H / M / L)	dB(A)	39 / 37 / 34	43 / 39 / 37	47 / 44 / 39
Akustický tlak (H / M / L)	dB(A)	48 / 46 / 43	52 / 48 / 46	56 / 53 / 48
Napájení	φ, V, Hz	1, 220-240, 50	1, 220-240, 50	1, 220-240, 50
Komunikační kabel	mm ² x ks	1,0-1,5 x 2C	1,0-1,5 x 2C	1,0-1,5 x 2C

Pozn.: 1. Testováno podle normy EN14511

2. Uvedené výkony jsou za následujících podmínek

- Chlazení: vnitřní teplota 27 °C DB / 19 °C WB, venkovní teplota 35 °C DB / 24 °C WB, délka potrubí 7,5 m, převýšení 0 m

- Topení: vnitřní teplota 20 °C DB / 15 °C WB, venkovní teplota 7 °C DB / 6 °C WB, délka potrubí 7,5 m, převýšení 0 m

3. Kvůli naší inovační politice mohou být některé specifikace změněny bez oznámení

Příslušenství

Model	ARNU07GM1A4	ARNU09GM1A4	ARNU12GM1A4
Čerpadlo kondenzátu		●	
Kryt kazetové jednotky		-	
Detektor úniku chladiva		PRLDNVS0	
EEV Kit		-	
Modul nezávislého napájení		PRIPO	
Předfiltr (čistitelný)		●	
Ventilační sada		-	
Suchý kontakt (s dodatečným příslušenstvím)		PDRYCB000 (1 vstup), PDRYCB300 (8 vstupů pro použití s cizím ovladačem), PDRYCB400 (2 vstupy), PDRYCB500 (Modbus)	
Externí vstup (1 bod)		●	
Wi-Fi		PWFMDD200	
Čidlo přítomnosti osoby		-	
Čidlo teploty		-	
Filtrační sada		-	
Pohyblivý čelní panel		-	

※ ●: Obsahuje, -: Neobsahuje

Možnost: Název modelu v tabulce

Kabelový dálkový ovladač							IR dálkový ovladač
Premium	Standard III			Standard II	Jednoduchý	Hotelový	
PREMTA000 PREMTA000A PREMTA000B	PREMTB100 (bílý)	PREMTBB10 (černý)	PREMTB001 (bílý)	PREMTBB01 (černý)	PQRCVCL0Q (černý) PQRCVCL0QW (bílý)	PQRCHCA0Q (černý) PQRCHCA0QW (bílý)	PQWRHQFDB

KANÁLOVÉ JEDNOTKY



VNITŘNÍ
JEDNOTKY

KANÁLOVÉ JEDNOTKY

KANÁLOVÉ JEDNOTKY

Provoz ve více místnostech

S použitím rozvodů potrubí (pevného nebo ohebného typu) a proudové komory je možné používat chlazení nebo topení pro několik místností současně.

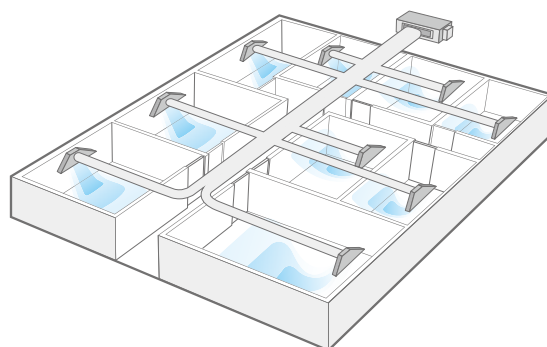

Regulace E.S.P. (externího statického tlaku)

Regulační funkce E.S.P. umožňuje snadnou regulaci objemu vzduchu pomocí dálkového ovladače. Motor BLDC může regulovat otáčky ventilátoru a objem vzduchu bez ohledu na externí statický tlak. Pro regulaci průtoku vzduchu není zapotřebí žádné další příslušenství.

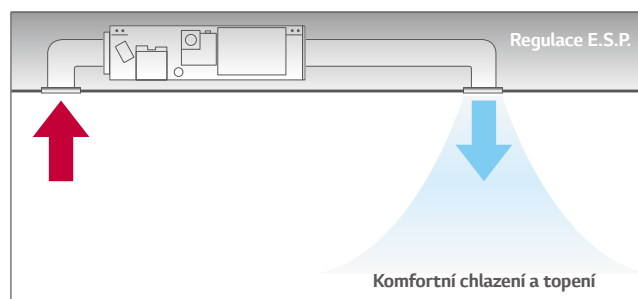
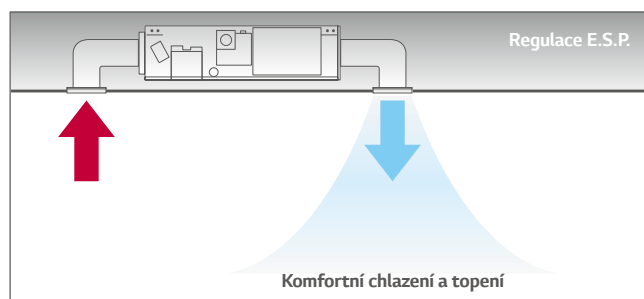

Řízení pomocí dvou termistorů

Vnitřní teplotu lze kontrolovat s použitím termistorů v dálkovém ovladači, nebo také z vnitřní jednotky. Může existovat podstatný rozdíl mezi teplotou vzduchu u stropu a u podlahy. Dva termistory mohou optimalizovat teplotu vnitřního vzduchu pro komfortnější prostředí.

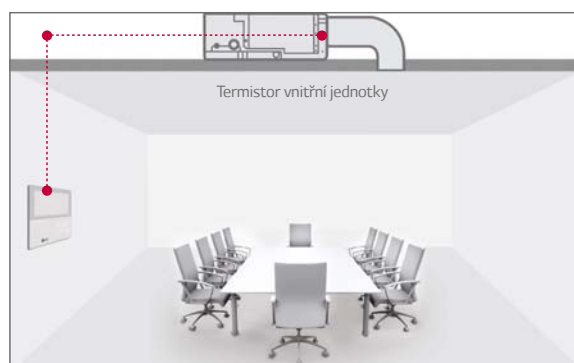

Dálkový ovladač termistoru

Porovnávají se teploty snímané na různých místech a automaticky se vybírá optimální teplota pro uživatele.

Minimalizovaná výška

Nové středotlaké kanálové jednotky poskytují ideální řešení pro instalaci v omezeném prostoru.

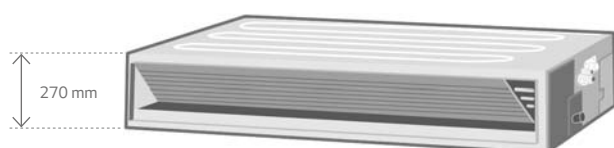

8 / 10 kW

12,5 kW

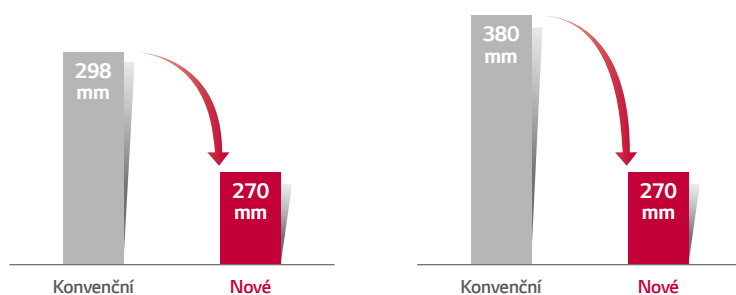

Flexibilní instalace (pouze nízkotlaké kanálové jednotky)

Nové nízkotlaké kanálové jednotky umožňují umístit sání vzduchu na zadní nebo spodní stranu podle podmínek instalace.

Nové nízkotlaké kanálové jednotky

Sání vzduchu vzadu nebo vespod

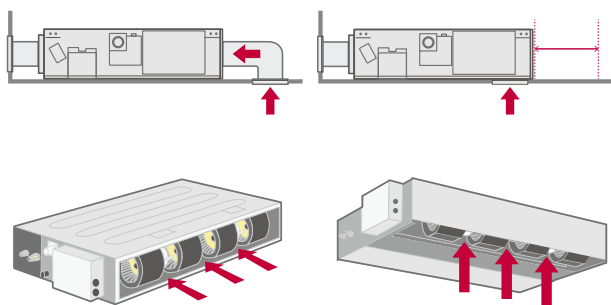

Konvenční

Sání vzduchu jen vzadu

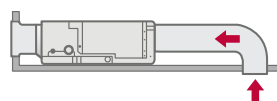

STŘEDOTLAKÁ

ARNU07GM1A4 / ARNU09GM1A4

ARNU12GM1A4 / ARNU15GM1A4

ARNU18GM1A4 / ARNU24GM1A4



Model	Jednotka	ARNU07GM1A4	ARNU09GM1A4	ARNU12GM1A4	ARNU15GM1A4	ARNU18GM1A4	ARNU24GM1A4	
Výkon chlazení	kW	2,2	2,8	3,6	4,5	5,6	7,1	
Výkon topení	kW	2,5	3,2	4,0	5,0	6,3	8,0	
Příkon (H / M / L)	Nominální W	39 / 30 / 25	40 / 32 / 26	46 / 38 / 31	67 / 53 / 46	85 / 63 / 55	91 / 74 / 58	
Rozměry (š x v x h)	Tělo	mm	900 x 270 x 700	900 x 270 x 700	900 x 270 x 700	900 x 270 x 700	900 x 270 x 700	
	Balení	mm	1 100 x 338 x 773	1 100 x 338 x 773	1 100 x 338 x 773	1 100 x 338 x 773	1 100 x 338 x 773	
Ventilátor	Typ		Sirocco Ventilátor	Sirocco Ventilátor	Sirocco Ventilátor	Sirocco Ventilátor	Sirocco Ventilátor	
	Výkon motoru x počet	W x ks	136 x 1	136 x 1	136 x 1	136 x 1	136 x 1	
	Průtok vzduchu (H / M / L)	m³/min	9,0 / 7,5 / 6,0	9,5 / 7,5 / 6,0	11,0 / 9,0 / 7,0	16,0 / 12,0 / 9,0	17,0 / 14,5 / 12,0	19,0 / 16,0 / 14,0
	Externí statický tlak (Vysoký Mode)	mmAq (Pa)	6 (59)	6 (59)	6 (59)	6 (59)	6 (59)	6 (59)
	Průtok vzduchu (H / M / L) (Standard Mode)	m³/min	9,0 / 7,5 / 6,0	9,5 / 7,5 / 6,0	11,0 / 9,0 / 7,0	16,0 / 12,0 / 9,0	17,0 / 14,5 / 12,0	19,0 / 16,0 / 14,0
	Externí statický tlak (Standard Mode)	mmAq (Pa)	2,5 (25)	2,5 (25)	2,5 (25)	2,5 (25)	2,5 (25)	2,5 (25)
	Typ motoru		BLDC	BLDC	BLDC	BLDC	BLDC	BLDC
Vzduchový filtr		Předfiltr	Předfiltr	Předfiltr	Předfiltr	Předfiltr	Předfiltr	
Potrubí chladiva	Kapalina	mm (inch)	Ø6,35 (1/4)	Ø6,35 (1/4)	Ø6,35 (1/4)	Ø6,35 (1/4)	Ø9,52 (3/8)	
	Plyn	mm (inch)	Ø12,7 (1/2)	Ø12,7 (1/2)	Ø12,7 (1/2)	Ø12,7 (1/2)	Ø15,88 (5/8)	
	Kondenzát	mm (inch)	25 (1)	25 (1)	Ø25 (1)	Ø25 (1)	Ø25 (1)	
Hmotnost	Tělo	kg	25,5	25,5	25,5	25,5	26,5	
Akustický tlak (H / M / L)	dB(A)	26 / 24 / 23	27 / 25 / 23	27 / 25 / 23	30 / 27 / 23	31 / 28 / 25	32 / 29 / 26	
Akustický výkon (H / M / L)	dB(A)	55 / 54 / 51	55 / 54 / 52	56 / 54 / 52	59 / 57 / 55	59 / 57 / 55	59 / 58 / 56	
Napájení	φ, V, Hz	1, 220-240, 50	1, 220-240, 50	1, 220-240, 50	1, 220-240, 50	1, 220-240, 50	1, 220-240, 50	
Komunikační kabel	mm² x ks	1,0-1,5 x 2C	1,0-1,5 x 2C	1,0-1,5 x 2C	1,0-1,5 x 2C	1,0-1,5 x 2C	1,0-1,5 x 2C	

Pozn.: 1. Testováno podle normy EN14511

2. Uvedené výkony jsou za následujících podmínek

- Chlazení: vnitřní teplota 27 °C DB / 19 °C WB, venkovní teplota 35 °C DB / 24 °C WB, délka potrubí 7,5 m, převýšení 0 m

- Topení: vnitřní teplota 20 °C DB / 15 °C WB, venkovní teplota 7 °C DB / 6 °C WB, délka potrubí 7,5 m, převýšení 0 m

3. Kvůli naší inovační politice mohou být některé specifikace změněny bez oznámení

Příslušenství

Model	ARNU07GM1A4	ARNU09GM1A4	ARNU12GM1A4	ARNU15GM1A4	ARNU18GM1A4	ARNU24GM1A4
Čerpadlo kondenzátu						●
Kryt kazetové jednotky						-
Detektor úniku chladiva						PRLDNV50
Sada EEV						PRGK024A0 (-5,6kW)
Modul nezávislého napájení						PRIP0
Předfiltr (čistitelný)						●
IR přijímač						PWLRVN000
Zónový ovladač						ABZCA
Suchý kontakt (s dodatečným příslušenstvím)						PDRYCB000 (1 vstup), PDRYCB300 (8 vstupů pro použití s cizím ovladačem), PDRYCB400 (2 vstupy), PDRYCB500 (Modbus)
Externí vstup (1 bod)						●
Wi-Fi						PWFMD200

※ ●: Obsahuje, -: Neobsahuje

Možnost: Název modelu v tabulce

Kabelový dálkový ovladač							IR dálkový ovladač
Premium	Standard III		Standard II		Jednoduchý	Hotelový	
PREMTA000 PREMTA000A PREMTA000B	PREMTB100 (bílý)	PREMTBB10 (černý)	PREMTB001 (bílý)	PREMTBB01 (černý)	PQRCVLOQ (černý) PQRCVLOQW (bílý)	PQRCHA0Q (černý) PQRCHA0QW (bílý)	PQWRHQFDB

STŘEDOTLAKÁ

ARNU28GM2A4 / ARNU36GM2A4
ARNU42GM2A4 / ARNU48GM3A4
ARNU54GM3A4



Model	Jednotka	ARNU28GM2A4	ARNU36GM2A4	ARNU42GM2A4	ARNU48GM3A4	ARNU54GM3A4
Výkon chlazení	kW	8,2	10,6	12,3	14,1	15,8
Výkon topení	kW	9,2	11,9	13,8	15,9	18,0
Příkon (H / M / L)	Nominální W	123 / 81 / 57	184 / 123 / 81	231 / 162 / 111	172 / 105 / 65	260 / 215 / 172
Rozměry (š × v × h)	Tělo mm	1 250 × 270 × 700	1 250 × 270 × 700	1 250 × 270 × 700	1 250 × 360 × 700	1 250 × 360 × 700
	Balení mm	1 450 × 338 × 773	1 450 × 338 × 773	1 450 × 338 × 773	1 450 × 428 × 773	1 450 × 428 × 773
Ventilátor	Typ	Sirocco Ventilátor				
	Výkon motoru × počet	W × ks				
	Průtok vzduchu (H / M / L)	m ³ /min				
	Externí statický tlak (Vysoký Mode)	mmAq (Pa)				
	Průtok vzduchu (H / M / L) (Standard Mode)	m ³ /min				
	Externí statický tlak (Standard Mode)	mmAq (Pa)				
	Typ motoru	BLDC				
Vzduchový filtr		Předfiltr				
Potrubí chladiva	Kapalina mm (inch)	Ø9,52 (3/8)				
	Plyn mm (inch)	Ø15,88 (5/8)				
	Kondenzát mm (inch)	Ø25 (1)				
Hmotnost	Tělo kg	38,0	38,0	39,5	44,0	44,0
Akustický tlak (H / M / L)	dB(A)	36 / 34 / 33	37 / 36 / 34	38 / 37 / 36	39 / 37 / 35	42 / 40 / 39
Akustický výkon (H / M / L)	dB(A)	59 / 57 / 55	60 / 59 / 57	62 / 61 / 60	63 / 60 / 59	65 / 64 / 62
Napájení	φ, V, Hz	1, 220-240, 50				
Komunikační kabel	mm ² × ks	1,0-1,5 × 2C				

Pozn.: 1. Testováno podle normy EN14511

2. Uvedené výkony jsou za následujících podmínek

- Chlazení: vnitřní teplota 27 °C DB / 19 °C WB, venkovní teplota 35 °C DB / 24 °C WB, délka potrubí 7,5 m, převýšení 0 m

- Topení: vnitřní teplota 20 °C DB / 15 °C WB, venkovní teplota 7 °C DB / 6 °C WB, délka potrubí 7,5 m, převýšení 0 m

3. Kvůli naší inovační politice mohou být některé specifikace změněny bez oznámení

Příslušenství

Model	ARNU28GM2A4	ARNU36GM2A4	ARNU42GM2A4	ARNU48GM3A4	ARNU54GM3A4
Čerpadlo kondenzátu			●		
Kryt kazetové jednotky			-		
Detektor úniku chladiva			PRLDNV50		
Sada EEV			-		
Modul nezávislého napájení			PRIP0		
Předfiltr (čistitelný)			●		
IR přijímač			PWLRVN000		
Zónový ovladač			ABZCA		
Suchý kontakt (s dodatečným příslušenstvím)			PDRYCB000 (1 vstup), PDRYCB300 (8 vstupů pro použití s cizím ovladačem), PDRYCB400 (2 vstupy), PDRYCB500 (Modbus)		
Externí vstup (1 bod)			●		
Wi-Fi			PWFMD200		

※ ●: Obsahuje, -: Neobsahuje
Možnost: Název modelu v tabulce

Kabelový dálkový ovladač							IR dálkový ovladač
Premium	Standard III		Standard II		Jednoduchý	Hotelový	
PREMTA000 PREMTA000A PREMTA000B	PREMTB100 (bílý)	PREMTBB10 (černý)	PREMTB001 (bílý)	PREMTBB01 (černý)	PQRCVCL0Q (černý) PQRCVCL0QW (bílý)	PQRCHCA0Q (černý) PQRCHCA0QW (bílý)	PQWRHQ0FDB

VNITŘNÍ
JEDNOTKY

KANÁLOVÉ JEDNOTKY

VYSOKOTLAKÁ

ARNU76GB8A4 / ARNU96GB8A4



Model	Jednotka	ARNU76GB8A4	ARNU96GB8A4
Výkon chlazení	kW	22,4	28,0
Výkon topení	kW	25,2	31,5
Příkon (H / M / L)	Nominální W	765 / 500 / 500	800 / 750 / 750
Rozměry (š × v × h)	Tělo mm	1 562 × 460 × 688	1 562 × 460 × 688
	Balení mm	1 806 × 537 × 825	1 806 × 537 × 825
Ventilátor	Typ	Sirocco Ventilátor	Sirocco Ventilátor
	Výkon motoru × počet W × ks	375 × 2	375 × 2
	Průtok vzduchu (H / M / L) (Vysoký Mode-Factory Set) m³/min	60,0 / 50,0 / 50,0	72,0 / 64,0 / 64,0
	Externí statický tlak (Vysoký Mode) mmAq (Pa)	22 (216)	22 (216)
	Průtok vzduchu (H / M / L) (Standard Mode) m³/min	64,0 / 50,0 / 50,0	76,0 / 64,0 / 64,0
	Externí statický tlak (Standard Mode) mmAq (Pa)	15 (147)	15 (147)
	Typ motoru	BLDC	BLDC
Vzduchový filtr		Předfiltr	Předfiltr
Potrubí chladiva	Kapalina mm (inch)	Ø9,52 (3/8)	Ø9,52 (3/8)
	Plyn mm (inch)	Ø19,05 (3/4)	Ø22,2 (7/8)
	Kondenzát mm (inch)	Ø25 (1)	Ø25 (1)
Hmotnost	Tělo kg	87,0	87,0
Napájení	φ, V, Hz	1, 220-240, 50	1, 220-240, 50
Komunikační kabel	mm² × ks	1,0-1,5 × 2C	1,0-1,5 × 2C

Pozn.: 1. Testováno podle normy EN14511

2. Uvedené výkony jsou za následujících podmínek

- Chlazení: vnitřní teplota 27 °C DB / 19 °C WB, venkovní teplota 35 °C DB / 24 °C WB, délka potrubí 7,5 m, převýšení 0 m

- Topení: vnitřní teplota 20 °C DB / 15 °C WB, venkovní teplota 7 °C DB / 6 °C WB, délka potrubí 7,5 m, převýšení 0 m

3. Kvůli naší inovační politice mohou být některé specifikace změněny bez oznámení

Příslušenství

Model	ARNU76GB8A4	ARNU96GB8A4
Čerpadlo kondenzátu		●
Kryt kazetové jednotky		-
Detektor úniku chladiva		PRLDNV50
Sada EEV		●
Modul nezávislého napájení		PRIP0
Předfiltr (čistitelný)		●
IR přijímač		PWLRVN000
Zónový ovladač		ABZCA
Suchý kontakt (s dodatečným příslušenstvím)		PDRYCB000 (1 vstup), PDRYCB300 (8 vstupů pro použití s cizím ovladačem), PDRYCB400 (2 vstupy), PDRYCB500 (Modbus)
Externí vstup (1 bod)		●
Wi-Fi		PWFMD200

※ ●: Obsahuje, -: Neobsahuje

Možnost: Název modelu v tabulce

Kabelový dálkový ovladač							IR dálkový ovladač
Premium	Standard III			Standard II	Jednoduchý	Hotelový	
PREMTA000 PREMTA000A PREMTA000B	PREMTB100 (bílý)	PREMTBB10 (černý)	PREMTB001 (bílý)	PREMTBB01 (černý)	PQRCVCL0Q (černý) PQRCVCL0QW (bílý)	PQRCHCA0Q (černý) PQRCHCA0QW (bílý)	PQWRHQFDB

NÍZKOTLAKÁ

ARNU05GL1G4 / ARNU07GL1G4
ARNU09GL1G4



Model	Jednotka	ARNU05GL1G4	ARNU07GL1G4	ARNU09GL1G4
Výkon chlazení	kW	1,7	2,2	2,8
Výkon topení	kW	1,9	2,5	3,2
Příkon (H / M / L)	Nominální W	29 / 26 / 24	31 / 28 / 24	39 / 29 / 24
Rozměry (š × v × h)	Tělo mm	700 × 190 × 700	700 × 190 × 700	700 × 190 × 700
	Balení mm	862 × 255 × 781	862 × 255 × 781	862 × 255 × 781
	Typ	Sirocco Ventilátor	Sirocco Ventilátor	Sirocco Ventilátor
	Výkon motoru × počet W × ks	19 × 1	19 × 1	19 × 1
Ventilátor	Průtok vzduchu (H / M / L) (Vysoký Mode-Factory Set) m ³ /min	6,7 / 6,2 / 5,5	7,5 / 6,5 / 5,5	9,0 / 7,0 / 5,5
	Externí statický tlak (Vysoký Mode) mmAq (Pa)	2,54 (25)	2,54 (25)	2,54 (25)
	Průtok vzduchu (H / M / L) (Standard Mode) m ³ /min	6,7 / 6,2 / 5,5	7,5 / 6,5 / 5,5	9,0 / 7,0 / 5,5
	Externí statický tlak (Standard Mode) mmAq (Pa)	0 (0)	0 (0)	0 (0)
	Typ motoru	BLDC	BLDC	BLDC
Vzduchový filtr		Předfiltr	Předfiltr	Předfiltr
Potrubí chladiva	Kapalina mm (inch)	Ø6,35 (1/4)	Ø6,35 (1/4)	Ø6,35 (1/4)
	Plyn mm (inch)	Ø12,7 (1/2)	Ø12,7 (1/2)	Ø12,7 (1/2)
	Kondenzát mm (inch)	Ø25 (1)	Ø25 (1)	Ø25 (1)
Hmotnost	Tělo kg	17,5	17,5	17,5
Akustický tlak (H / M / L)	dB(A)	25 / 24 / 22	26 / 24 / 22	28 / 25 / 22
Akustický výkon (H / M / L)	dB(A)	48 / 46 / 45	50 / 47 / 45	53 / 49 / 45
Napájení	φ, V, Hz	1, 220-240, 50	1, 220-240, 50	1, 220-240, 50
Komunikační kabel	mm ² × ks	1,0-1,5 × 2C	1,0-1,5 × 2C	1,0-1,5 × 2C

Pozn.: 1. Testováno podle normy EN14511

2. Uvedené výkony jsou za následujících podmínek

- Chlazení: vnitřní teplota 27 °C DB / 19 °C WB, venkovní teplota 35 °C DB / 24 °C WB, délka potrubí 7,5 m, převýšení 0 m

- Topení: vnitřní teplota 20 °C DB / 15 °C WB, venkovní teplota 7 °C DB / 6 °C WB, délka potrubí 7,5 m, převýšení 0 m

3. Kvůli naší inovační politice mohou být některé specifikace změněny bez oznámení

Příslušenství

Model	ARNU05GL1G4	ARNU07GL1G4	ARNU09GL1G4
Čerpadlo kondenzátu		●	
Kryt kazetové jednotky		-	
Detektor úniku chladiva		PRLDNV50	
Sada EEV		PRGK024A0	
Modul nezávislého napájení		PRIP0	
Předfiltr (čistitelný)		●	
IR přijímač		PWLRVN000	
Zónový ovladač		ABZCA	
Suchý kontakt (s dodatečným příslušenstvím)		PDRYCB000 (1 vstup), PDRYCB300 (8 vstupů pro použití s cizím ovladačem), PDRYCB400 (2 vstupy), PDRYCB500 (Modbus)	
Externí vstup (1 bod)		●	
Wi-Fi		PWFMD200	

※ ●: Obsahuje, -: Neobsahuje

Možnost: Název modelu v tabulce

Kabelový dálkový ovladač							IR dálkový ovladač
Premium	Standard III		Standard II		Jednoduchý	Hotelový	
PREMTA000 PREMTA000A PREMTA000B	PREMTB100 (bílý)	PREMTBB10 (černý)	PREMTB001 (bílý)	PREMTBB01 (černý)	PQRVCLOQ (černý) PQRVCLOQW (bílý)	PQRCHCA0Q (černý) PQRCHCA0QW (bílý)	PQWRHQ0FDB

NÍZKOTLAKÁ

ARNU12GL2G4 / ARNU15GL2G4
ARNU18GL2G4



Model	Jednotka	ARNU12GL2G4	ARNU15GL2G4	ARNU18GL2G4
Výkon chlazení	kW	3,6	4,5	5,6
Výkon topení	kW	4,0	5,0	6,3
Příkon (H / M / L)	Nominální W	41 / 34 / 29	56 / 41 / 34	71 / 56 / 41
Rozměry (š x v x h)	Tělo mm	900 x 190 x 700	900 x 190 x 700	900 x 190 x 700
	Balení mm	1 062 x 255 x 781	1 062 x 255 x 781	1 062 x 255 x 781
	Typ	Sirocco Ventilátor	Sirocco Ventilátor	Sirocco Ventilátor
	Výkon motoru x počet W x ks	19 x 1,5 x 1	19 x 1,5 x 1	19 x 1,5 x 1
Ventilátor	Průtok vzduchu (H / M / L) (Vysoký Mode-Factory Set) m ³ /min	10,0 / 8,5 / 7,0	12,5 / 10,0 / 8,5	15,0 / 12,5 / 10,0
	Externí statický tlak (Vysoký Mode) mmAq (Pa)	2,54 (25)	2,54 (25)	2,54 (25)
	Průtok vzduchu (H / M / L) (Standard Mode) m ³ /min	10,0 / 8,5 / 7,0	12,5 / 10,0 / 8,5	15,0 / 12,5 / 10,0
	Externí statický tlak (Standard Mode) mmAq (Pa)	0 (0)	0 (0)	0 (0)
	Typ motoru	BLDC	BLDC	BLDC
Vzduchový filtr		Předfiltr	Předfiltr	Předfiltr
Potrubí chladiva	Kapalina mm (inch)	Ø6,35(1/4)	Ø6,35(1/4)	Ø6,35(1/4)
	Plyn mm (inch)	Ø12,7(1/2)	Ø12,7(1/2)	Ø12,7(1/2)
	Kondenzát mm (inch)	Ø25 (1)	Ø25 (1)	Ø25 (1)
Hmotnost	Tělo kg	23,0	23,0	23,0
Akustický tlak (H / M / L)	dB(A)	30 / 27 / 25	33 / 30 / 28	35 / 32 / 29
Akustický výkon (H / M / L)	dB(A)	50 / 47 / 46	54 / 51 / 47	56 / 54 / 51
Napájení	φ, V, Hz	1, 220-240, 50	1, 220-240, 50	1, 220-240, 50
Komunikační kabel	mm ² x ks	1,0-1,5 x 2C	1,0-1,5 x 2C	1,0-1,5 x 2C

Pozn.: 1. Testováno podle normy EN14511

2. Uvedené výkony jsou za následujících podmínek

- Chlazení: vnitřní teplota 27 °C DB / 19 °C WB, venkovní teplota 35 °C DB / 24 °C WB, délka potrubí 7,5 m, převýšení 0 m

- Topení: vnitřní teplota 20 °C DB / 15 °C WB, venkovní teplota 7 °C DB / 6 °C WB, délka potrubí 7,5 m, převýšení 0 m

3. Kvůli naší inovační politice mohou být některé specifikace změněny bez oznámení

Příslušenství

Model	ARNU12GL2G4	ARNU15GL2G4	ARNU18GL2G4
Čerpadlo kondenzátu		●	
Kryt kazetové jednotky		-	
Detektor úniku chladiva		PRLDNVSO	
Sada EEV		-	
Modul nezávislého napájení		PRIPO	
Předfiltr (čistitelný)		●	
IR přijímač		PWLRVN000	
Zónový ovladač		ABZCA	
Suchý kontakt (s dodatečným příslušenstvím)		PDRYCB000 (1 vstup), PDRYCB300 (8 vstupů pro použití s cizím ovladačem), PDRYCB400 (2 vstupy), PDRYCB500 (Modbus)	
Externí vstup (1 bod)		●	
Wi-Fi		PWFMDD200	

※ ●: Obsahuje, -: Neobsahuje

Mohou být: Název modelu v tabulce

Kabelový dálkový ovladač							IR dálkový ovladač
Premium	Standard III		Standard II		Jednoduchý	Hotelový	
PREMTA000 PREMTA000A PREMTA000B	PREMTB100 (bílý)	PREMTBB10 (černý)	PREMTB001 (bílý)	PREMTBB01 (černý)	PQRVCVLOQ (černý) PQRVCVLOQW (bílý)	PQRCHCA0Q (černý) PQRCHCA0QW (bílý)	PQWRHQOFDB

NÍZKOTLAKÁ

ARNU21GL3G4 / ARNU24GL3G4



Model	Jednotka	ARNU21GL3G4	ARNU24GL3G4
Výkon chlazení	kW	6,2	7,1
Výkon topení	kW	7,0	8,0
Příkon (H / M / L)	Nominální W	72 / 53 / 48	103 / 63 / 48
Rozměry (š × v × h)	Tělo mm	1 100 × 190 × 700	1 100 × 190 × 700
	Balení mm	1 262 × 255 × 781	1 262 × 255 × 781
	Typ	Sirocco Ventilátor	Sirocco Ventilátor
	Výkon motoru × počet W × ks	19 × 2	19 × 2
	Průtok vzduchu (H / M / L) (Vysoký Mode-Factory Set) m ³ /min	17,5 / 14,0 / 12,0	20,0 / 16,0 / 12,0
Ventilátor	Externí statický tlak (Vysoký Mode) mmAq (Pa)	2,54 (25)	2,54 (25)
	Průtok vzduchu (H / M / L) (Standard Mode) m ³ /min	17,5 / 14,0 / 12,0	20,0 / 16,0 / 12,0
	Externí statický tlak (Standard Mode) mmAq (Pa)	0 (0)	0 (0)
	Typ motoru	BLDC	BLDC
Vzduchový filtr		Předfiltr	Předfiltr
Potrubí chladiva	Kapalina mm (inch)	Ø9,52 (3/8)	Ø9,52 (3/8)
	Plyn mm (inch)	Ø15,88 (5/8)	Ø15,88 (5/8)
	Kondenzát mm (inch)	Ø25 (1)	Ø25 (1)
Hmotnost	Tělo kg	27,0	27,0
Akustický tlak (H / M / L)	dB(A)	35 / 29 / 28	36 / 33 / 28
Akustický výkon (H / M / L)	dB(A)	59 / 55 / 54	63 / 59 / 55
Napájení	φ, V, Hz	1, 220-240, 50	1, 220-240, 50
Komunikační kabel	mm ² × ks	1,0-1,5 × 2C	1,0-1,5 × 2C

Pozn.: 1. Testováno podle normy EN14511

2. Uvedené výkony jsou za následujících podmínek

- Chlazení: vnitřní teplota 27 °C DB / 19 °C WB, venkovní teplota 35 °C DB / 24 °C WB, délka potrubí 7,5 m, převýšení 0 m

- Topení: vnitřní teplota 20 °C DB / 15 °C WB, venkovní teplota 7 °C DB / 6 °C WB, délka potrubí 7,5 m, převýšení 0 m

3. Kvůli naší inovační politice mohou být některé specifikace změněny bez oznámení

Příslušenství

Model	ARNU21GL3G4	ARNU24GL3G4
Čerpadlo kondenzátu		●
Kryt kazetové jednotky		-
Detektor úniku chladiva		PRLDNV50
Sada EEV		PRGK024A0
Modul nezávislého napájení		PRIP0
Předfiltr (čistitelný)		●
IR přijímač		PWLRVN000
Zónový ovladač		ABZCA
Suchý kontakt (s dodatečným příslušenstvím)		PDRYCB000 (1 vstup), PDRYCB300 (8 vstupů pro použití s cizím ovladačem), PDRYCB400 (2 vstupy), PDRYCB500 (Modbus)
Externí vstup (1 bod)		●
Wi-Fi		PWFMD200

※ ● Obsahuje, - : Neobsahuje

Možnost: Název modelu v tabulce

Kabelový dálkový ovladač							IR dálkový ovladač
Premium	Standard III		Standard II		Jednoduchý	Hotelový	
PREMTA000 PREMTA000A PREMTA000B	PREMTB100 (bílý)	PREMTBB10 (černý)	PREMTB001 (bílý)	PREMTBB01 (černý)	PQRVCLOQ (černý) PQRVCLOQW (bílý)	PQRCHCA0Q (černý) PQRCHCA0QW (bílý)	PQWRHQ0FDB

VNITŘNÍ
JEDNOTKY

KANÁLOVÉ JEDNOTKY

ČERSTVOVZDUŠNÉ JEDNOTKY

Přívod čerstvého venkovního vzduchu

Přívodní jednotka čerstvého vzduchu LG (FAU) je alternativním řešením pro ventilaci, které přivádí dovnitř čerstvý venkovní vzduch a je schopné současně chladit a ohřívát vnitřní vzduch. To znamená, že vnitřní prostor může mít konzistentně přetlak vzduchu, který může blokovat studený, horký nebo znečištěný vzduch zvenku.

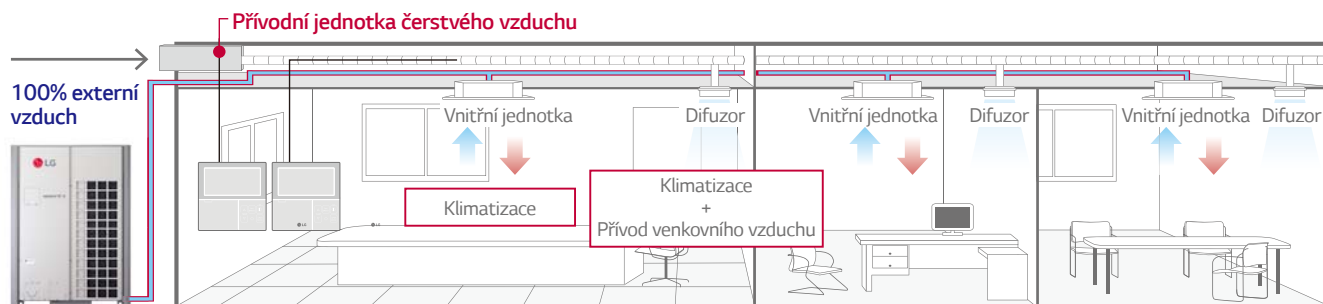

MULTI V 5 Venkovní jednotka

Ekonomický provoz

Používání volného chlazení a topení může šetřit náklady díky foukání přírodního venkovního vzduchu dovnitř při změně sezóny.

Jarní sezóna

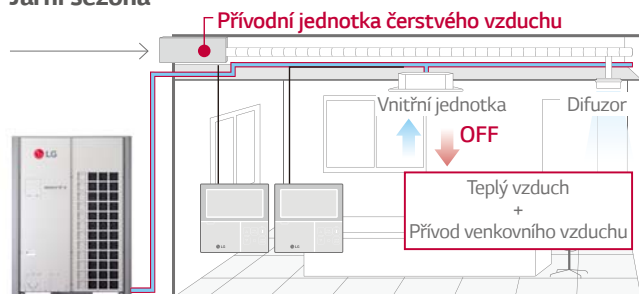

MULTI V 5 Venkovní jednotka

Podzimní sezóna

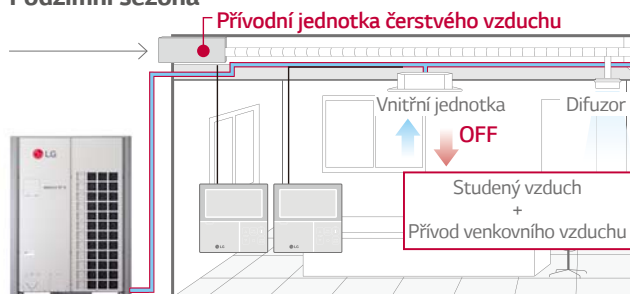

MULTI V 5 Venkovní jednotka

Instalace

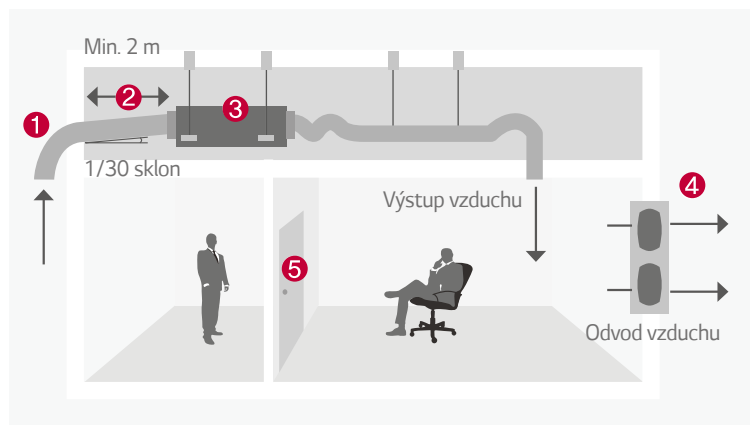

- 1 Sací mřížka
- 2 Sací potrubí
- 3 Čerstvovzdušné jednotky
- 4 Odvodní ventilátor
- 5 Dveře

ČERSTVOVZDUŠNÉ JEDNOTKY

ARNU76GB8Z4 / ARNU96GB8Z4



Model	Jednotka	ARNU76GB8Z4	ARNU96GB8Z4	
Výkon chlazení	kW	22,4	28,0	
Výkon topení	kW	21,4	26,7	
Příkon (H / M / L)	Nominální W	230 / 200 / 200	360 / 230 / 230	
Rozměry (š × v × h)	Tělo mm	1 562 × 460 × 688	1 562 × 460 × 688	
	Balení mm	1 806 × 537 × 825	1 806 × 537 × 825	
Ventilátor	Typ	Sirocco Ventilátor	Sirocco Ventilátor	
	Výkon motoru × počet	W × ks	375 × 1	375 × 1
	Průtok vzduchu (H / M / L) (Vysoký Mode-Factoty Set)	m ³ /min	23,7 / 13,2 / 13,2	35,7 / 23,7 / 23,7
	Externí statický tlak	mmAq (Pa)	22 (216)	22 (216)
	Typ motoru		BLDC	BLDC
Vzduchový filtr		Long Life Filter	Long Life Filter	
Potrubí chladiva	Kapalina mm (inch)	Ø9,52 (3/8)	Ø9,52 (3/8)	
	Plyn mm (inch)	Ø19,05 (3/4)	Ø22,2 (7/8)	
	Kondenzát mm (inch)	Ø25 (1)	Ø25 (1)	
Hmotnost	Tělo kg	73,0	73,0	
Akustický tlak (H / M / L)	dB(A)	45 / 43 / 43	47 / 45 / 45	
Akustický výkon (H / M / L)	dB(A)	70 / 67 / 67	72 / 70 / 70	
Napájení	φ, V, Hz	1, 220-240, 50	1, 220-240, 50	
Komunikační kabel	mm ² × ks	1,0-1,5 × 2C	1,0-1,5 × 2C	

Pozn.: 1. Testováno podle normy EN14511

2. Uvedené výkony jsou za následujících podmínek

- Chlazení: vnitřní teplota 27 °C DB / 19 °C WB, venkovní teplota 35 °C DB / 24 °C WB, délka potrubí 7,5 m, převýšení 0 m

- Topení: vnitřní teplota 20 °C DB / 15 °C WB, venkovní teplota 7 °C DB / 6 °C WB, délka potrubí 7,5 m, převýšení 0 m

3. Kvůli naší inovační politice mohou být některé specifikace změněny bez oznámení

⚠ UPOZORNĚNÍ

1. Provozní rozsah (Chlazení: 5 °C - 43 °C, Topení: -5 °C - 43 °C) 2. Instalace odsávacího ventilátoru se doporučuje pro uzavřený pokoj. 3. Připojení vnitřní jednotky.

No	Podmínky připojení	Kombinace
1	K venkovní jednotce připojena pouze čerstvovzdušná jednotka	1) Celkový výkon čerstvovzdušných jednotek by měla činit 50-100 % venkovní jednotky. 2) Maximální počet ks čerstvovzdušných jednotek
2	Kombinace vnitřních jednotek a čerstvovzdušné jednotky	1) Celkový výkon vnitřních jednotek (standardní vnitřní jednotka + čerstvovzdušné jednotky) by měla činit 50-100% venkovní jednotky. 2) Celkový výkon čerstvovzdušných jednotek by neměl být více než 30% celkového výkonu všech vnitřních jednotek.

Příslušenství

Model	ARNU76GB8Z4	ARNU96GB8Z4
Čerpadlo kondenzátu		●
Detektor úniku chladiva		PRLDNVS0
Modul nezávislého napájení		PRIP0
Předfiltr (čistitelný)		●
IR přijímač		PWLRVN000
Suchý kontakt (s dodatečným příslušenstvím)		PDRYCB000 (1 vstup), PDRYCB300 (8 vstupů pro použití s cizím ovladačem), PDRYCB400 (2 vstupy), PDRYCB500 (Modbus)
Externí vstup (1 bod)		●
Wi-Fi		PWFMD200

※ ●: Obsahuje, -: Neobsahuje
Možnost: Název modelu v tabulce

Kabelový dálkový ovladač							IR dálkový ovladač
Premium	Standard III		Standard II		Jednoduchý	Hotelový	
PREMTA000 PREMTA000A PREMTA000B	PREMTB100 (bílý)	PREMTBB10 (černý)	PREMTB001 (bílý)	PREMTBB01 (černý)	PQRCVCL0Q (černý) PQRCVCL0QW (bílý)	PQRCHCA0Q (černý) PQRCHCA0QW (bílý)	PQWRHQ0FDB

KONVERTIBILNÍ JEDNOTKY

Nová konstrukce

Se svou ohromující konstrukcí ve tvaru V a černou lopatkou vyzařuje nová klimatizační jednotka LG podstrovní moderní eleganci vhodnou pro každý prostor. Vkusná estetika klimatizační jednotky dopomohla k získání ceny iF Design Award.



Výkonné chlazení a topení

Nová jednotka LG podstrovní je díky svému výkonnému chladicímu a topnému provozu efektivní pro používání ve velkých prostorech. Výkonná rychlost a objem vzduchu znamenají, že proudění vzduchu může dosahovat až 15 m od klimatizační jednotky.



Se zvětšeným výstupním prostorem, optimalizovanou cestou proudu vzduchu a zlepšeným výkonem výměníku tepla.

Výstupní prostor

Nové LG

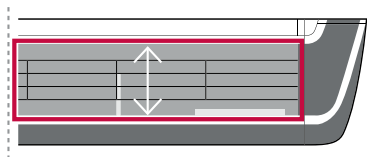

Konvenční

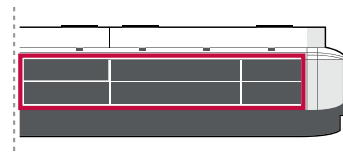

115 % ZVĚTŠENO

Optimalizovaná cesta proudu vzduchu

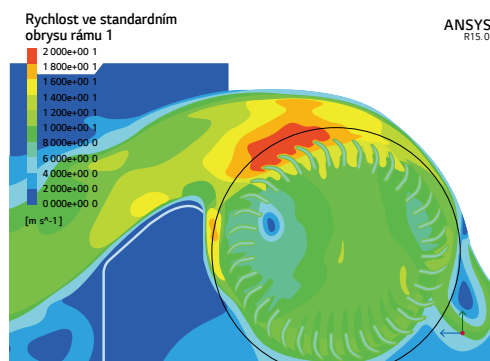

105 % ZLEPŠENO

PODSTROPNÍ JEDNOTKY

Jeden dotykový a dvoudílný filtr

Jednoduchá konstrukce vstupu a výstupu filtru a zjednodušený dvoudílný filtr, který lze vysunout ven pro snadné čištění a údržbu.

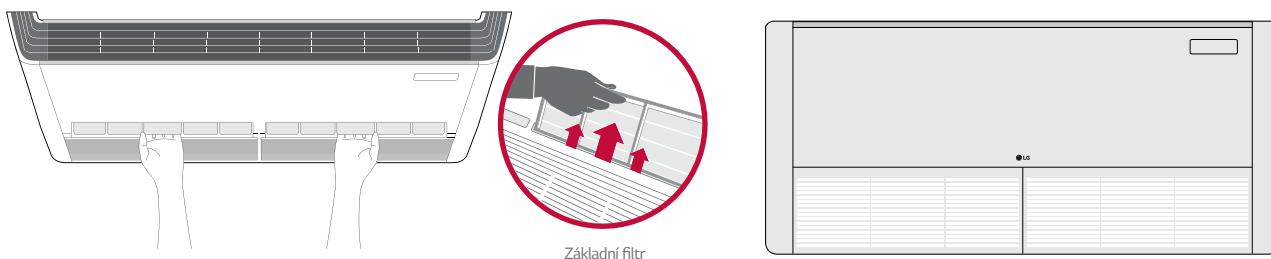

Základní filtr

Řízení pomocí dvou termistorů

Uživatel si může zakoupit volitelný ovládací panel vybavený druhým termistorem, který umožňuje kontrolovat teplotu z několika různých míst.



Snadná instalace

Rychlost a jednoduchost instalace je vylepšena díky snížení celkového počtu šroubů a jejich umístění na snadno přístupný čelní panel.

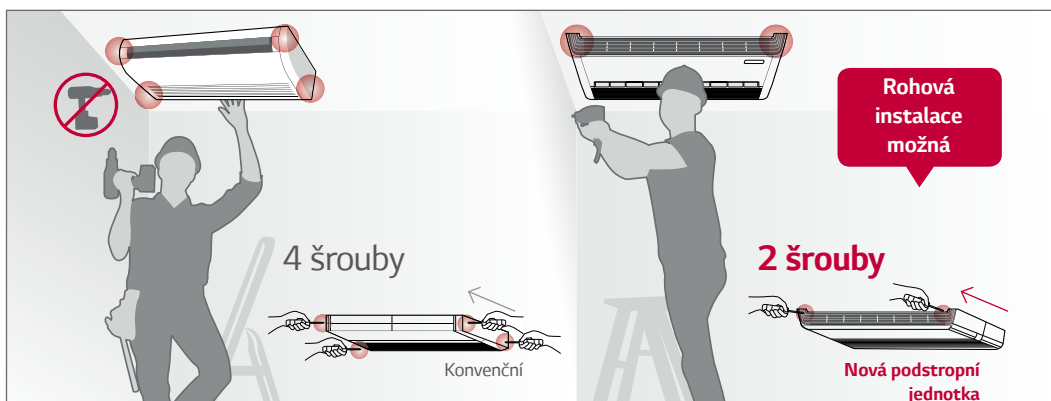

KONVERTIBILNÍ JEDNOTKY

ARNU09GVEA4 / ARNU12GVEA4



Model	Jednotka	ARNU09GVEA4	ARNU12GVEA4
Výkon chlazení	kW	2,8	3,6
Výkon topení	kW	3,2	4,0
Příkon (H / M / L)	Nominální W	19 / 15 / 11	28 / 19 / 15
Barva		Morning Fog	Morning Fog
Odstín RAL		RAL 9001	RAL 9001
Rozměry (š × v × h)	Tělo mm	900 × 490 × 200	900 × 490 × 200
	Balení mm	975 × 279 × 562	975 × 279 × 562
Ventilátor	Typ	Křížový	Křížový
	Výkon motoru × počet	W × ks	27 × 1
	Průtok vzduchu (H / M / L)	m ³ /min	7,6 / 6,9 / 6,2
		cfm	268 / 244 / 219
	Typ motoru	BLDC	BLDC
Vzduchový filtr		Předfiltr	Předfiltr
Potrubí chladiva	Kapalina mm (inch)	Ø6,35 (1/4)	Ø6,35 (1/4)
	Plyn mm (inch)	Ø12,7 (1/2)	Ø12,7 (1/2)
	Kondenzát mm (inch)	Ø16 (5/8)	Ø16 (5/8)
Hmotnost	Tělo kg	13,3	13,3
Akustický tlak (H / M / L)	dB(A)	36 / 32 / 28	38 / 36 / 30
Akustický výkon (H / M / L)	dB(A)	55 / 51 / 45	56 / 55 / 49
Napájení	φ, V, Hz	1, 220-240, 50	1, 220-240, 50
Komunikační kabel	mm ² × ks	1,0-1,5 × 2C	1,0-1,5 × 2C

Pozn.: 1. Testováno podle normy EN14511

2. Uvedené výkony jsou za následujících podmínek

- Chlazení: vnitřní teplota 27 °C DB / 19 °C WB, venkovní teplota 35 °C DB / 24 °C WB, délka potrubí 7,5 m, převýšení 0 m

- Topení: vnitřní teplota 20 °C DB / 15 °C WB, venkovní teplota 7 °C DB / 6 °C WB, délka potrubí 7,5 m, převýšení 0 m

3. Kvůli naší inovační politice mohou být některé specifikace změněny bez oznámení

Příslušenství

Model	ARNU09GVEA4	ARNU12GVEA4
Čerpadlo kondenzátu	-	-
Detektor úniku chladiva	-	-
Sada EEV		PRLDNV50
Modul nezávislého napájení		PRGK024A0
Plasma Kit		PRIPO
Předfiltr (čistitelný)		●
Ventilační sada		-
Suchý kontakt (s dodatečným příslušenstvím)		PDRYCB000 (1 vstup), PDRYCB300 (8 vstupů pro použití s cizím ovladačem), PDRYCB400 (2 vstupy), PDRYCB500 (Modbus)
Externí vstup (1 bod)		●
Wi-Fi		PWFMD200 ¹⁾

※ ●: Obsahuje, -: Neobsahuje

Option: Refer to model name in table

Kabelový dálkový ovladač							IR dálkový ovladač
Premium	Standard III			Standard II	Jednoduchý	Hotelový	
PREMTA000 PREMTA000A PREMTA000B	PREMTB100 (bílý)	PREMTBB10 (černý)	PREMTB001 (bílý)	PREMTBB01 (černý)	PQRVCVLOQ (černý) PQRVCVLOQW (bílý)	PQRCHCA0Q (černý) PQRCHCA0QW (bílý)	PQWRHQQFDB

PODSTROPNÍ JEDNOTKY

ARNU18GV1A4 / ARNU24GV1A4
ARNU36GV2A4 / ARNU48GV2A4



Model	Jednotka	ARNU18GV1A4	ARNU24GV1A4	ARNU36GV2A4	ARNU48GV2A4	
Výkon chlazení	kW	5,6	7,1	10,6	14,1	
Výkon topení	kW	6,3	8,0	11,9	15,9	
Příkon (H / M / L)	Nominální W	23 / 20 / 17	25 / 21 / 17	84 / 77 / 66	91 / 79 / 66	
Barva		Morning Fog	Morning Fog	Morning Fog	Morning Fog	
Odstín RAL		RAL 9001	RAL 9001	RAL 9001	RAL 9001	
Rozměry (š × v × h)	Tělo mm	1 200 × 235 × 690	1 200 × 235 × 690	1 600 × 235 × 690	1 600 × 235 × 690	
	Balení mm	1 315 × 320 × 772	1 315 × 320 × 772	1 715 × 320 × 772	1 715 × 320 × 772	
Ventilátor	Typ	Křížový	Křížový	Křížový	Křížový	
	Výkon motoru × počet	W × ks	85,9 × 1	85,9 × 1	125 × 1	125 × 1
	Průtok vzduchu (H / M / L)	m ³ /min	13,5 / 12,5 / 12,0	14,0 / 13,0 / 12,0	27,0 / 24,0 / 20,0	29,0 / 24,0 / 20,0
	Typ motoru		BLDC	BLDC	BLDC	BLDC
Vzduchový filtr		Předfiltr	Předfiltr	Předfiltr	Předfiltr	
	Kapalina mm (inch)	Ø6,35 (1/4)	Ø9,52 (3/8)	Ø9,52 (3/8)	Ø9,52 (3/8)	
Potrubí chladiva	Plyn mm (inch)	Ø12,7 (1/2)	Ø15,88 (5/8)	Ø15,88 (5/8)	Ø15,88 (5/8)	
	Kondenzát mm (inch)	Ø16 (5/8)	Ø16 (5/8)	Ø16 (5/8)	Ø16 (5/8)	
Hmotnost	Tělo kg	29,0	29,0	37,0	37,0	
Akustický tlak (H / M / L)	dB(A)	36 / 34 / 33	37 / 35 / 33	48 / 46 / 44	49 / 47 / 44	
Akustický výkon (H / M / L)	dB(A)	61 / 59 / 56	62 / 59 / 56	68 / 66 / 64	68 / 67 / 66	
Napájení	φ, V, Hz	1, 220-240, 50	1, 220-240, 50	1, 220-240, 50	1, 220-240, 50	
Komunikační kabel	mm ² × ks	1,0-1,5 × 2C	1,0-1,5 × 2C	1,0-1,5 × 2C	1,0-1,5 × 2C	

Pozn.: 1. Testováno podle normy EN14511

2. Uvedené výkony jsou za následujících podmínek

- Chlazení: vnitřní teplota 27 °C DB / 19 °C WB, venkovní teplota 35 °C DB / 24 °C WB, délka potrubí 7,5 m, převýšení 0 m

- Topení: vnitřní teplota 20 °C DB / 15 °C WB, venkovní teplota 7 °C DB / 6 °C WB, délka potrubí 7,5 m, převýšení 0 m

3. Kvůli naší inovační politice mohou být některé specifikace změněny bez oznámení

Příslušenství

Model	ARNU18GV1A4	ARNU24GV1A4	ARNU36GV2A4	ARNU48GV2A4
Čerpadlo kondenzátu			-	-
Kryt kazetové jednotky			-	-
Detektor úniku chladiva			PRLDNVSO	
Sada EEV			-	-
Modul nezávislého napájení			PRIP0	
Předfiltr (čistitelný)			●	
Ventilační sada			-	-
Suchý kontakt (s dodatečným příslušenstvím)			PDRYCB000 (1 vstup), PDRYCB300 (8 vstupů pro použití s cizím ovladačem), PDRYCB400 (2 vstupy), PDRYCB500 (Modbus)	
Externí vstup (1 bod)			●	
Wi-Fi			PWFMD200	

※ ● Obsahuje, - Neobsahuje

Option: Refer to model name in table

Kabelový dálkový ovladač							IR dálkový ovladač
Premium	Standard III		Standard II		Jednoduchý	Hotelový	
PREMTA000 PREMTA000A PREMTA000B	PREMTB100 (bílý)	PREMTBB10 (černý)	PREMTB001 (bílý)	PREMTBB01 (černý)	PQRCVCL0Q (černý) PQRCVCL0QW (bílý)	PQRCVCL0Q (černý) PQRCVCL0QW (bílý)	PQWRHQ0FDB

KONZOLOVÉ JEDNOTKY

Optimalizovaný směr vzduchu při chlazení a topení

Během chladicího provozu se lopatka nastavuje nahoru a směřuje proud vzduchu ke stropu. Při topení směřuje lopatka teplý vzduch dolů, aby vyrovnala pokojovou teplotu, zejména u podlahy.

Chlazení

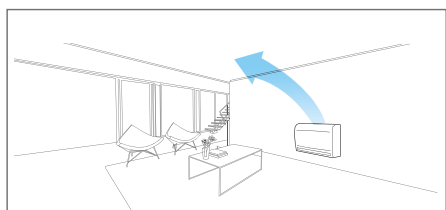

Topení (normální)

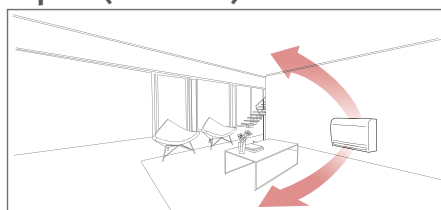

Rychlé podlahové vytápění

Konzolové klimatizační jednotky nabízejí rychlé a výkonné fungování. Při použití režimu podlahového vytápění zaručují konzolové klimatizační jednotky rychlejší ohřev podlahy a pomáhají rychle dosáhnout požadované teploty.

	Společnost A	Elektrický ohřevač	LG	LG podlahový režim topení
27 °C				
Vertikální				
15 °C				
Horizontální				
Doba náběhu topení (13 °C-21 °C)	12 minut 30 sekund	50 minut	9 minut 30 sekund	8 minut 40 sekund

(zkušební podmínky: cílová teplota 23 °C, vnitřní místnost: 13 °C-, venkovní prostor: 7 °C)

5stupňové ovládání lamely

Ovládání směru proudění vzduchu má 5 různých stupňů.



Zdravější vzduch (3stupňový systém vzduchového filtru)

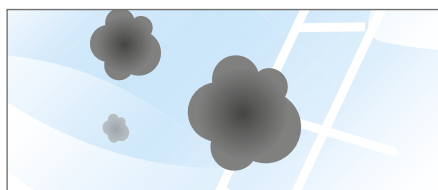

1. pokročilý předfiltr:

Antibakteriální předfiltr v první řadě snižuje množství velkých prachových částic, plísni a vatového prachu.

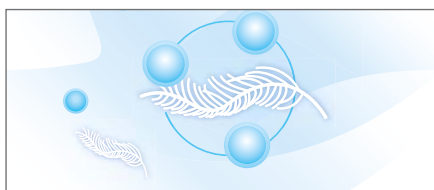

2. alergický filtr:

Filtr sestává z enzymu, který rozkládá alergeny, apatitu a organických a anorganických pojiv. Když prochází vzduch filtrem, ulpívají alergeny na filtru a ten je deaktivuje.

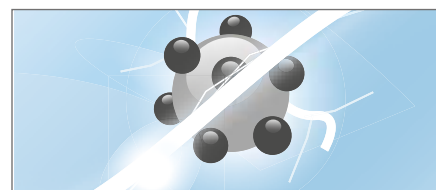

3. plazmový iontový generátor:

Sterilizovaný iontový generátor emituje okolo 1,2 milionu iontů a zachycuje některé nebezpečné polévaté látky.

KONZOLOVÉ JEDNOTKY

ARNU07GQAA4 / ARNU09GQAA4
ARNU12GQAA4 / ARNU15GQAA4



Model	Jednotka	ARNU07GQAA4	ARNU09GQAA4	ARNU12GQAA4	ARNU15GQAA4
Výkon chlazení	kW	2,2	2,8	3,6	4,5
Výkon topení	kW	2,5	3,2	4,0	5,0
Příkon (H / M / L)	Nominální W	15 / 12 / 10	15 / 12 / 10	18 / 15 / 13	24 / 19 / 17
Barva		Morning Fog	Morning Fog	Morning Fog	Morning Fog
Odstín RAL		RAL 9001	RAL 9001	RAL 9001	RAL 9001
Rozměry (š × v × h)	Tělo mm	700 × 600 × 210	700 × 600 × 210	700 × 600 × 210	700 × 600 × 210
	Balení mm	775 × 662 × 284	775 × 662 × 284	775 × 662 × 284	775 × 662 × 284
Ventilátor	Typ	Turbo fan	Turbo fan	Turbo fan	Turbo fan
	Výkon motoru × počet W × ks	48 × 1	48 × 1	48 × 1	48 × 1
	Průtok vzduchu (H / M / L) m³/min	6,7 / 5,9 / 4,8	6,7 / 5,9 / 4,8	7,5 / 5,9 / 4,8	8,7 / 6,7 / 5,9
	Typ motoru	BLDC	BLDC	BLDC	BLDC
Vzduchový filtr		Předfiltr	Předfiltr	Předfiltr	Předfiltr
Potrubí chladiva	Kapalina mm (inch)	Ø6,35 (1/4)	Ø6,35 (1/4)	Ø6,35 (1/4)	Ø6,35 (1/4)
	Plyn mm (inch)	Ø12,7 (1/2)	Ø12,7 (1/2)	Ø12,7 (1/2)	Ø12,7 (1/2)
	Kondenzát mm (inch)	Ø12 (15/32)	Ø12 (15/32)	Ø12 (15/32)	Ø12 (15/32)
Hmotnost	Tělo kg	14,0	14,0	14,0	14,0
Akustický tlak (H / M / L)	dB(A)	37 / 34 / 28	37 / 34 / 28	39 / 34 / 28	42 / 37 / 31
Akustický výkon (H / M / L)	dB(A)	53 / 50 / 44	53 / 50 / 44	56 / 50 / 44	58 / 53 / 50
Napájení	φ, V, Hz	1, 220-240, 50	1, 220-240, 50	1, 220-240, 50	1, 220-240, 50
Komunikační kabel	mm² × ks	1,0-1,5 × 2C	1,0-1,5 × 2C	1,0-1,5 × 2C	1,0-1,5 × 2C

Pozn: 1. Testováno podle normy EN14511

2. Uvedené výkony jsou za následujících podmínek

- Chlazení: vnitřní teplota 27 °C DB / 19 °C WB, venkovní teplota 35 °C DB / 24 °C WB, délka potrubí 7,5 m, převýšení 0 m

- Topení: vnitřní teplota 20 °C DB / 15 °C WB, venkovní teplota 7 °C DB / 6 °C WB, délka potrubí 7,5 m, převýšení 0 m

3. Kvůli naší inovační politice mohou být některé specifikace změněny bez oznámení

Příslušenství

Model	ARNU07GQAA4	ARNU15GQAA4	ARNU12GQAA4	ARNU15GQAA4
Čerpadlo kondenzátu	-	-	-	-
Kryt kazetové jednotky	-	-	-	-
Detektor úniku chladiva	-	-	PRLDNV50	-
Sada EEV	-	-	PRGK024A0	-
Modul nezávislého napájení	-	-	PRIP0	-
Předfiltr (čistitelný)	-	-	●	-
Ionizátor	-	-	●	-
CO ₂ senzor	-	-	-	-
Ventilační sada	-	-	-	-
IR přijímač	-	-	-	-
Zónový ovladač	-	-	-	-
Suchý kontakt (s dodatečným příslušenstvím)	-	-	PDRYCB000 (1 vstup), PDRYCB300 (8 vstupů pro použití s cizím ovladačem), PDRYCB400 (2 vstupy), PDRYCB500 (Modbus)	-
Externí vstup (1 bod)	-	-	●	-
Wi-Fi	-	-	PWFMD200	-

※ ● Obsahuje, - Neobsahuje

Option: Refer to model name in table

Kabelový dálkový ovladač							IR dálkový ovladač
Premium	Standard III		Standard II		Jednoduchý	Hotelový	
PREMTA000 PREMTA000A PREMTA000B	PREMTB100 (bílý)	PREMTBB10 (černý)	PREMTB001 (bílý)	PREMTBB01 (černý)	PQRCVCL0Q (černý) PQRCVCL0QW (bílý)	PQRCHCA0Q (černý) PQRCHCA0QW (bílý)	PQWRHQ0FDB

PARAPETNÍ JEDNOTKY

Blokování studeného průvanu

Parapetní jednotka dokáže blokovat studený průvan z oken a vytvářet teplejší prostředí na místech, jako jsou knihovny a kanceláře.

Bez parapetní jednotky

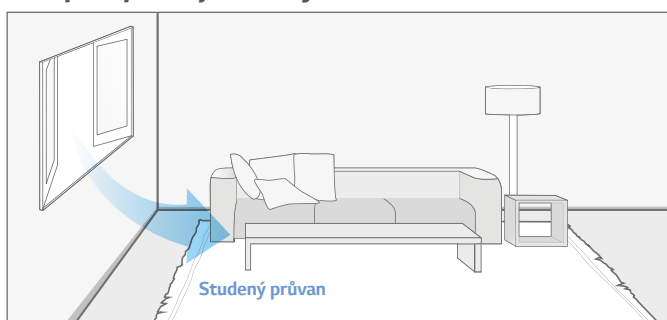

S podlahovým stojanem

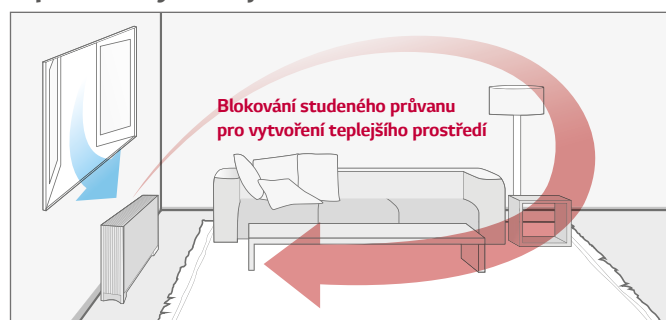

Flexibilní způsob instalace

Venkovní jednotku je možné nainstalovat a připojit třemi různými způsoby (po straně, vzadu, na podlaze).

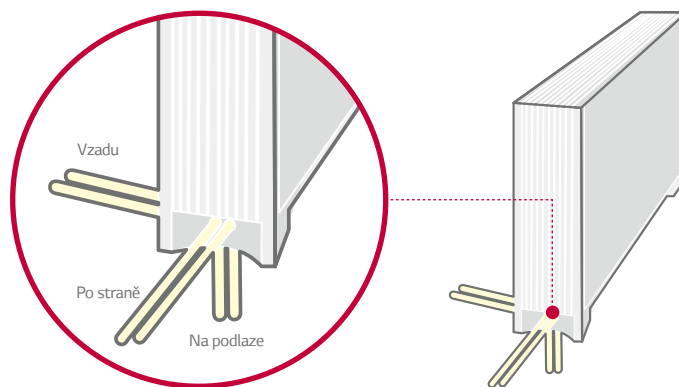

Výsuvný filtr

Snadná údržba a prodloužená životnost výrobku s výsuvným filtrem

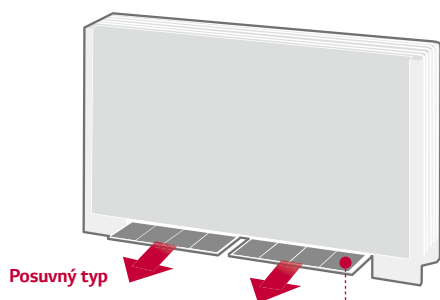

Snadné čištění

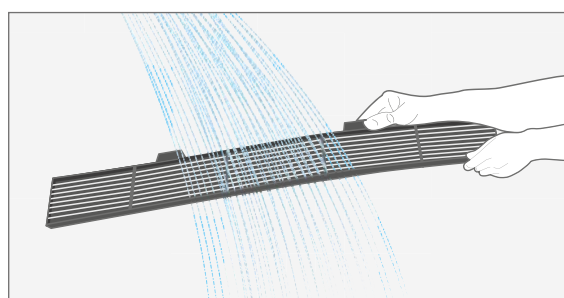

PARAPETNÍ JEDNOTKY OPLÁŠTĚNÉ

ARNU07GCEA4 / ARNU09GCEA4
 ARNU12GCEA4 / ARNU15GCEA4
 ARNU18GCFA4 / ARNU24GCFA4



* A: Parapetní s opláštěním

Model	Jednotka	ARNU07GCEA4	ARNU09GCEA4	ARNU12GCEA4	ARNU15GCEA4	ARNU18GCFA4	ARNU24GCFA4
Výkon chlazení	kW	2,2	2,8	3,6	4,5	5,6	7,1
Výkon topení	kW	2,5	3,2	4,0	5,0	6,3	8,0
Příkon (H / M / L)	Nominální W	24 / 17 / 14	30 / 24 / 17	36 / 30 / 24	44 / 35 / 28	54 / 41 / 29	84 / 54 / 41
Barva		Morning Fog	Morning Fog	Morning Fog	Morning Fog	Morning Fog	Morning Fog
Odstín RAL		RAL 9001	RAL 9001	RAL 9001	RAL 9001	RAL 9001	RAL 9001
Rozměry (š × v × h)	Tělo mm	1 067 × 635 × 203	1 067 × 635 × 203	1 067 × 635 × 203	1 067 × 635 × 203	1 345 × 635 × 203	1 345 × 635 × 203
	Balení mm	1 154 × 705 × 289	1 154 × 705 × 289	1 154 × 705 × 289	1 154 × 705 × 289	1 432 × 705 × 289	1 432 × 705 × 289
Ventilátor	Typ	Sirocco Ventilátor	Sirocco Ventilátor	Sirocco Ventilátor	Sirocco Ventilátor	Sirocco Ventilátor	Sirocco Ventilátor
	Výkon motoru × počet W × ks	19 × 1,5 × 1	19 × 1,5 × 1	19 × 1,5 × 1	19 × 1,5 × 1	19 × 2	19 × 2
	Průtok vzduchu (H / M / L) m³/min	8,5 / 7,5 / 6,5	9,5 / 8,5 / 7,5	10,5 / 9,5 / 8,5	11,5 / 10,0 / 9,5	16,0 / 14,0 / 12,0	18,0 / 16,0 / 14,0
	Typ motoru	BLDC	BLDC	BLDC	BLDC	BLDC	BLDC
Vzduchový filtr		Předfiltr	Předfiltr	Předfiltr	Předfiltr	Předfiltr	Předfiltr
Potrubí chladiva	Kapalina mm (inch)	Ø6,35 (1/4)	Ø6,35 (1/4)	Ø6,35 (1/4)	Ø6,35 (1/4)	Ø6,35 (1/4)	Ø9,52 (3/8)
	Plyn mm (inch)	Ø12,7 (1/2)	Ø12,7 (1/2)	Ø12,7 (1/2)	Ø12,7 (1/2)	Ø12,7 (1/2)	Ø15,88 (5/8)
	Kondenzát mm (inch)	Ø12 (15/32)	Ø12 (15/32)	Ø12 (15/32)	Ø12 (15/32)	Ø12 (15/32)	Ø12 (15/32)
Hmotnost	Tělo kg	27,0	27,0	27,0	27,0	34,0	34,0
Akustický tlak (H / M / L)	dB(A)	35 / 33 / 31	36 / 34 / 32	37 / 35 / 33	38 / 37 / 35	40 / 37 / 34	43 / 40 / 37
Akustický výkon (H / M / L)	dB(A)	52 / 47 / 43	54 / 51 / 47	54 / 51 / 50	55 / 54 / 51	57 / 54 / 50	61 / 57 / 54
Napájení	φ, V, Hz	1, 220-240, 50	1, 220-240, 50	1, 220-240, 50	1, 220-240, 50	1, 220-240, 50	1, 220-240, 50
Komunikační kabel	mm² × ks	1,0-1,5 × 2C	1,0-1,5 × 2C	1,0-1,5 × 2C	1,0-1,5 × 2C	1,0-1,5 × 2C	1,0-1,5 × 2C

Pozn: 1. Testováno podle normy EN14511

2. Uvedené výkony jsou za následujících podmínek

- Chlazení: vnitřní teplota 27 °C DB / 19 °C WB, venkovní teplota 35 °C DB / 24 °C WB, délka potrubí 7,5 m, převýšení 0 m
- Topení: vnitřní teplota 20 °C DB / 15 °C WB, venkovní teplota 7 °C DB / 6 °C WB, délka potrubí 7,5 m, převýšení 0 m

3. Kvůli naší inovační politice mohou být některé specifikace změněny bez oznámení

Příslušenství

Model	ARNU07GCEA4	ARNU09GCEA4	ARNU12GCEA4	ARNU15GCEA4	ARNU18GCFA4	ARNU24GCFA4
Čerpadlo kondenzátu	-	-	-	-	-	-
Kryt kazetové jednotky	-	-	-	-	-	-
Detektor úniku chladiva	-	PRLDNV50	-	-	PRLDNV50	-
Sada EEV	-	PRGK024A0	-	-	-	-
Modul nezávislého napájení	-	PRIP0	-	-	PRIP0	-
Předfiltr (čistitelný)	-	●	-	-	●	-
Ionizátor	-	-	-	-	-	-
CO ₂ senzor	-	-	-	-	-	-
Ventilační sada	-	-	-	-	-	-
IR přijímač	-	PWLRVN000	-	-	PWLRVN000	-
Zónový ovladač	-	-	-	-	-	-
Suchý kontakt (s dodatečným příslušenstvím)	-	PDRYCB000 (1 vstup), PDRYCB300 (8 vstupů pro použití s cizím ovladačem), PDRYCB400 (2 vstupy), PDRYCB500 (Modbus)				-
Externí vstup (1 bod)	-	●	-	-	●	-
Wi-Fi	-	PWFMDD200	-	-	PWFMDD200	-

※ ●: Obsahuje, -: Neobsahuje
 Option: Refer to model name in table

Kabelový dálkový ovladač							IR dálkový ovladač
Premium	Standard III		Standard II		Jednoduchý	Hotelový	
PREMTA000 PREMTA000A PREMTA000B	PREMTB100 (bílý)	PREMTBB10 (černý)	PREMTB001 (bílý)	PREMTBB01 (černý)	PQRCVCL0Q (černý) PQRCVCL0QW (bílý)	PQRCHCA0Q (černý) PQRCHCA0QW (bílý)	PQWRHQ0FDB

PARAPETNÍ JEDNOTKY NEOPLÁŠTĚNÉ

ARNU07GCEU4 / ARNU09GCEU4
ARNU12GCEU4 / ARNU15GCEU4
ARNU18GCFU4 / ARNU24GCFU4



* U: Parapetní bez opláštění

Model	Jednotka	ARNU07GCEU4	ARNU09GCEU4	ARNU12GCEU4	ARNU15GCEU4	ARNU18GCFU4	ARNU24GCFU4	
Výkon chlazení	kW	2,2	2,8	3,6	4,5	5,6	7,1	
Výkon topení	kW	2,5	3,2	4,0	5,0	6,3	8,0	
Příkon (H / M / L)	Nominální W	24 / 17 / 14	30 / 24 / 17	36 / 30 / 24	44 / 35 / 28	54 / 41 / 29	84 / 54 / 41	
Rozměry (š × v × h)	Tělo	mm	978 × 639 × 190	978 × 639 × 190	978 × 639 × 190	1 256 × 639 × 190	1 256 × 639 × 190	
	Balení	mm	1 055 × 702 × 260	1 055 × 702 × 260	1 055 × 702 × 260	1 055 × 702 × 260	1 333 × 702 × 260	
Ventilátor	Typ		Sirocco Ventilátor	Sirocco Ventilátor	Sirocco Ventilátor	Sirocco Ventilátor	Sirocco Ventilátor	
	Výkon motoru × počet	W × ks	19 × 1,5 × 1	19 × 1,5 × 1	19 × 1,5 × 1	19 × 1,5 × 1	19 × 2	
	Průtok vzduchu (H / M / L)	m ³ /min	8,5 / 7,5 / 6,5	9,5 / 8,5 / 7,5	10,5 / 9,5 / 8,5	11,5 / 10,0 / 9,5	16,0 / 14,0 / 12,0	18,0 / 16,0 / 14,0
	Typ motoru		BLDC	BLDC	BLDC	BLDC	BLDC	BLDC
Vzduchový filtr		Předfiltr	Předfiltr	Předfiltr	Předfiltr	Předfiltr	Předfiltr	
Potrubí chladiva	Kapalina	mm (inch)	Ø6,35 (1/4)	Ø6,35 (1/4)	Ø6,35 (1/4)	Ø6,35 (1/4)	Ø9,52 (3/8)	
	Plyn	mm (inch)	Ø12,7 (1/2)	Ø12,7 (1/2)	Ø12,7 (1/2)	Ø12,7 (1/2)	Ø15,88 (5/8)	
	Kondenzát	mm (inch)	Ø12 (15/32)	Ø12 (15/32)	Ø12 (15/32)	Ø12 (15/32)	Ø12 (15/32)	
Hmotnost	Tělo	kg	20,0	20,0	20,0	26,0	26,0	
Akustický tlak (H / M / L)	dB(A)	35 / 33 / 31	36 / 34 / 32	37 / 35 / 33	38 / 37 / 35	40 / 37 / 34	43 / 40 / 37	
Akustický výkon (H / M / L)	dB(A)	52 / 47 / 43	54 / 51 / 47	54 / 51 / 50	55 / 54 / 51	57 / 54 / 50	61 / 57 / 54	
Napájení	φ, V, Hz	1, 220-240, 50	1, 220-240, 50	1, 220-240, 50	1, 220-240, 50	1, 220-240, 50	1, 220-240, 50	
Komunikační kabel	mm ² × ks	1,0-1,5 × 2C	1,0-1,5 × 2C	1,0-1,5 × 2C	1,0-1,5 × 2C	1,0-1,5 × 2C	1,0-1,5 × 2C	

Pozn.: 1. Testováno podle normy EN14511

2. Uvedené výkony jsou za následujících podmínek

- Chlazení: vnitřní teplota 27 °C DB / 19 °C WB, venkovní teplota 35 °C DB / 24 °C WB, délka potrubí 7,5 m, převýšení 0 m

- Topení: vnitřní teplota 20 °C DB / 15 °C WB, venkovní teplota 7 °C DB / 6 °C WB, délka potrubí 7,5 m, převýšení 0 m

3. Kvůli naší inovační politice mohou být některé specifikace změněny bez oznámení

Příslušenství

Model	ARNU07GCEU4	ARNU09GCEU4	ARNU12GCEU4	ARNU15GCEU4	ARNU18GCFU4	ARNU24GCFU4
Čerpadlo kondenzátu	-	-	-	-	-	-
Kryt kazetové jednotky	-	-	-	-	-	-
Detektor úniku chladiva	-	PRLDNV50	-	-	PRLDNV50	-
Sada EEV	-	PRGK024A0	-	-	-	-
Modul nezávislého napájení	-	PRIP0	-	-	PRIP0	-
Předfiltr (čistitelný)	-	●	-	-	●	-
Ionizátor	-	-	-	-	-	-
CO ₂ senzor	-	-	-	-	-	-
Ventilační sada	-	-	-	-	-	-
IR přijímač	-	PWLRVN000	-	-	PWLRVN000	-
Zónový ovladač	-	-	-	-	-	-
Suchý kontakt (s dodatečným příslušenstvím)	-	PDRYCB000 (1 vstup), PDRYCB300 (8 vstupů pro použití s cizím ovladačem), PDRYCB400 (2 vstupy), PDRYCB500 (Modbus)				-
Externí vstup (1 bod)	-	●	-	-	●	-
Wi-Fi	-	PWFMD200	-	-	PWFMD200	-

※ ●: Obsahuje, -: Neobsahuje

Option: Refer to model name in table

Kabelový dálkový ovladač							IR dálkový ovladač
Premium	Standard III		Standard II		Jednoduchý	Hotelový	
PREMTA000 PREMTA000A PREMTA000B	PREMTB100 (bílý)	PREMTB10 (černý)	PREMTB001 (bílý)	PREMTB01 (černý)	PQRCVCLQ (černý) PQRCVCLQW (bílý)	PQRCHCA0Q (černý) PQRCHCA0QW (bílý)	PQWRHQFDB