REKUPERAČNÍ JEDNOTKY ERV

ERV / ERV S PŘÍMÝM VÝPAREM





ERV

Vysoce účinný výměník tepla

Účinnost a komfort jsou zaručeny díky vysoce účinnému centrálnímu jádru rekuperace energie, které rekuperuje energii z vnitřního vzduchu a předává ji do čerstvého přicházejícího vzduchu bez míchání proudů vzduchu.

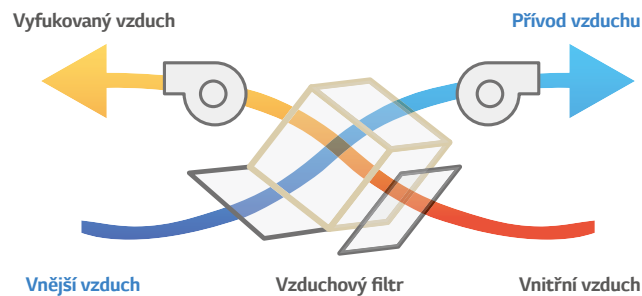

Blokování se systémem klimatizace

- LG ERV lze ovládat spolu s klimatizačními jednotkami nebo jednotlivě ovládat.
- Tato funkce je k dispozici, když je systém připojený k dálkovému ovladači.

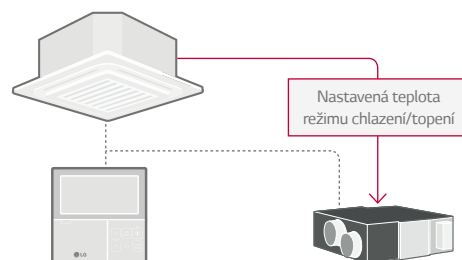

Nucený odsávací systém

Výfukový systém využívající vysoký statický tlak a ventilátor účinně odstraňuje nečistoty z vnitřního vzduchu. Přívodní a výfukový proud vzduchu jsou úplně oddělené v deskovém výměníku tepla a LG ERV dokáže odfiltrovat nečistoty před přivedením venkovního vzduchu, takže vytváří čerstvý a zdravý vnitřní vzduch.

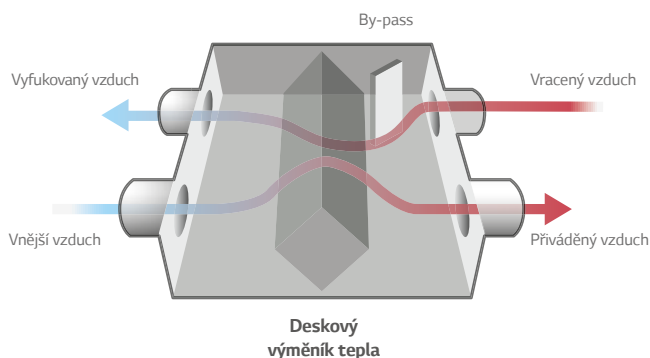
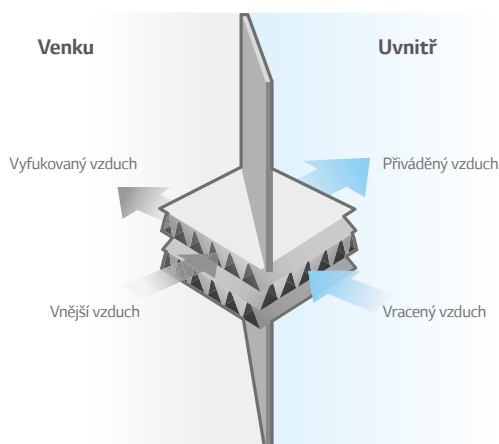

By-pass

LG ERV automaticky přepíná režimy větrání (režim entalpické výměny tepla / obtokový režim) podle vnitřní a venkovní teploty.

Režim entalpické výměny tepla (léto/zima)

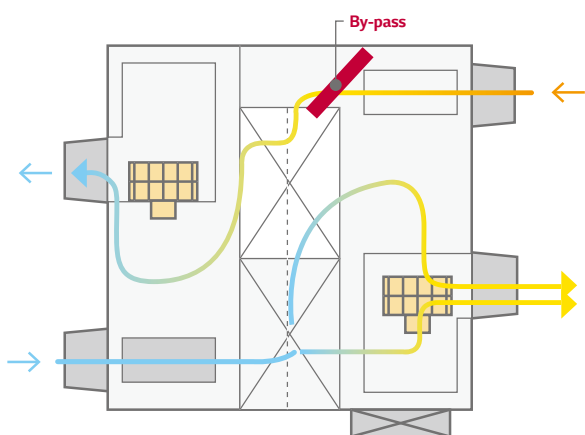

Obtokový režim (sezónní změna)

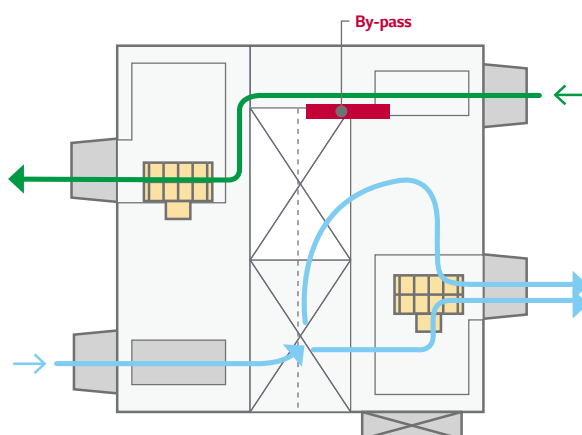

Flexibilita instalace

Instalace je možná vzhůru nohama, pokud potřebujete jen jeden kontrolní otvor.

Normální instalace 2 jednotek

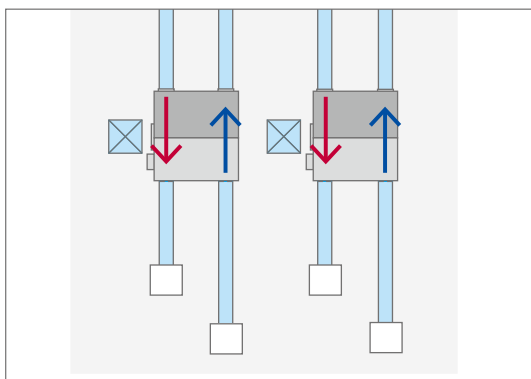

Reverzní instalace 1 jednotky (levá jednotka)

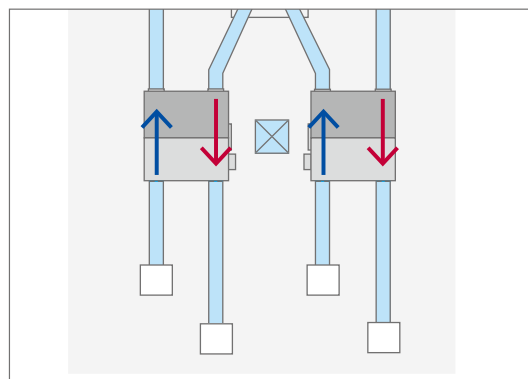

Revizní otvor

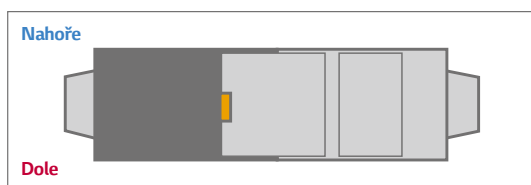

ERV

LZ-H025GBA4 / LZ-H035GBA5
LZ-H050GBA5

Model	Jednotka	LZ-H025GBA4	LZ-H035GBA5	LZ-H050GBA5	
Rozměry (š x v x h)	Tělo	mm	988 x 273 x 1 014		
Hmotnost	Tělo	kg	44		
Napájení	φ, V, Hz		1, 220-240, 50		
Nominální průtok vzduchu	m ³ /h	250	350	500	
Režim ERV	Otáčky ventilátoru		Extra vysoké / Vysoké / Nízké		
	Proud	SH / H / L	0,70 / 0,60 / 0,42	1,05 / 0,90 / 0,50	1,65 / 1,56 / 0,80
	Příkon	SH / H / L	97 / 87 / 52	150 / 125 / 60	247 / 230 / 95
	Průtok vzduchu	SH / H / L	250 / 250 / 150	350 / 350 / 210	500 / 500 / 320
	Externí statický tlak	SH / H / L	100 / 70 / 50	150 / 100 / 50	150 / 100 / 50
	Účinnost rekuperace	SH / H / L	80 / 80 / 83	80 / 80 / 82	79 / 79 / 82
	Entalpická účinnost	Topení (SH / H / L)	70 / 70 / 72	75 / 75 / 80	75 / 75 / 78
		Chlazení (SH / H / L)	66 / 66 / 68	71 / 71 / 75	68 / 68 / 75
	Energetická třída	V rozsahu A+ až G	A	B	B
	Akustický tlak	SH / H / L	29 / 28 / 24	35 / 32 / 26	37 / 36 / 28
Akustický výkon	SH / H / L	50	53 / 50 / 42	57 / 56 / 46	
Režim Bypass	Otáčky ventilátoru		Extra vysoké / Vysoké / Nízké		
	Proud	SH / H / L	0,70 / 0,60 / 0,42	1,05 / 0,90 / 0,50	1,65 / 1,56 / 0,80
	Příkon	SH / H / L	97 / 87 / 52	150 / 125 / 60	247 / 230 / 95
	Průtok vzduchu	SH / H / L	250 / 250 / 150	350 / 350 / 210	500 / 500 / 320
	Externí statický tlak	SH / H / L	100 / 70 / 50	150 / 100 / 50	150 / 100 / 50
Akustický tlak	SH / H / L	29 / 29 / 25	35 / 33 / 26	37 / 37 / 28	
Napojení kruhového potrubí	ks	EA	4		
	Průměr (Φ)	mm	Φ200		
Přívodní ventilátor	ks	EA	1		
	typ		Direct-Drive Sirocco		
Odtahový ventilátor	ks	EA	1		
	typ		Direct-Drive Sirocco		
Filtry	ks	EA	2		
	typ		Čistitelný		
	Rozměr (š x v x h)	mm	855 x 10 x 166		

Pozn.: 1. ERV režim: Větrání s rekuperací tepla

2. *: Viz. rozměrový náčrt.

3. Hladina hluku: - Provozní podmínky se považují za standardní

- Zvuk měřený 1,5 m pod středem jednotky.

- Hladina zvuku se bude lišit v závislosti na řadě faktorů, jako je konstrukce (koeficient akustické absorpce) konkrétní místnosti, ve které je zařízení instalováno.

- Hladina zvuku na výstupu vzduchu je přibližně o 8 dB (A) vyšší než provozní zvuk jednotky.

4. Účinnost výměny teplota a entalpie při vnitřní teplotě chlazení: 26,5 °C DB, 64,5 % RH, Venkovní teplota: 34,5 °C DB, 75 % RH

5. Účinnost výměny teplota a entalpie při vnitřní teplotě topení: 20,5 °C DB, 59,5 % RH, Venkovní teplota: 5 °C DB, 65 % RH

6. Účinnost přenosu tepla je testována v režimu topení.

Příslušenství

Model	LZ-H025GBA4	LZ-H035GBA5	LZ-H050GBA5
Čerpadlo kondenzátu			-
Kryt kazetové jednotky			-
Detektor úniku chladiva			-
Sada EEV			-
Modul nezávislého napájení			-
Automatické čištění			-
Předfiltr (čistitelný)			-
Ionizátor			-
CO ₂ senzor		●	-
Ventilační sada			-
IR přijímač			-
Zónový ovladač			-
Suchý kontakt (s dodatečným příslušenstvím)		PDRYCB000 (1 vstup) PDRYCB500 (Modbus)	
Externí vstup (1 bod)			-
Wi-Fi			-

※ ●: Obsahuje, -: Neobsahuje

Možnost: Název modelu v tabulce

ERV

LZ-H080GBA5 / LZ-H100GBA5
LZ-H150GBA5 / LZ-H200GBA5



Model	Jednotka	LZ-H080GBA5	LZ-H100GBA5	LZ-H150GBA5	LZ-H200GBA5
Rozměry (š x v x h)	Tělo	mm		1 101 × 405 × 1 230	
Hmotnost	Tělo	kg		63	
Napájení		φ, V, Hz		1, 220-240, 50	
Nominální průtok vzduchu		m³/h		800 1 000	
	Otáčky ventilátoru	Extra vysoké / Vysoké / Nízké			
	Proud	SH / H / L	A	2,13 / 1,75 / 1,00	2,92 / 2,38 / 1,40
	Příkon	SH / H / L	W	328 / 266 / 144	463 / 370 / 208
	Průtok vzduchu	SH / H / L	m³/h	800 / 800 / 660	1 000 / 1 000 / 800
	Externí statický tlak	SH / H / L	Pa	160 / 100 / 50	160 / 100 / 50
Režim ERV	Účinnost rekuperace	SH / H / L	%	82 / 82 / 83	80 / 80 / 81
	Entalpická účinnost	Topení (SH / H / L)	%	73 / 73 / 76	71 / 71 / 73
		Chlazení (SH / H / L)	%	66 / 66 / 70	64 / 64 / 67
	Energetická třída	V rozsahu A+ až G		40 / 36 / 32	40 / 37 / 33
	Akustický tlak	SH / H / L	dB(A)	56 / 53 / 47	59 / 56 / 52
	Akustický výkon	SH / H / L	dB(A)	Extra vysoké / Vysoké / Nízké	
	Otáčky ventilátoru	2,13 / 1,75 / 1,00			
	Proud	SH / H / L	A	328 / 266 / 144	463 / 370 / 208
	Příkon	SH / H / L	W	800 / 800 / 660	1 000 / 1 000 / 800
	Průtok vzduchu	SH / H / L	m³/h	160 / 100 / 50	160 / 100 / 50
	Externí statický tlak	SH / H / L	Pa	41 / 37 / 33	41 / 38 / 34
	Akustický tlak	SH / H / L	dB(A)	4 4 + 2	
Napojení kruhového potrubí	ks	EA	Ø250		
	Průměr (Φ)	mm	1 2		
Prívodní ventilátor	ks	EA	Direct-Drive Sirocco		
	typ		1 2		
Odtahový ventilátor	ks	EA	Direct-Drive Sirocco		
	typ		2 4		
	ks	EA	Čistitelný		
Filtry	typ		1 148 × 6 × 245		
	Rozměr (š × v × h)	mm	1 148 × 6 × 245		

Pozn.: 1. ERV režim: Větrání s rekuperací tepla

2. *: Viz. rozměrový náčrt.

3. Hladina hluku: - Provozní podmínky se považují za standardní

- Zvuk měřený 1,5 m pod středem jednotky.

- Hladina zvuku se bude lišit v závislosti na řadě faktorů, jako je konstrukce (koeficient akustické absorpce) konkrétní místnosti, ve které je zařízení instalováno.

- Hladina zvuku na výstupu vzduchu je přibližně o 8 dB (A) vyšší než provozní zvuk jednotky.

4. Účinnost výměny teplota a entalpie při vnitřní teplotě chlazení: 26,5 °C DB, 64,5 % RH, Venkovní teplota: 34,5 °C DB, 75 % RH

5. Účinnost výměny teplota a entalpie při vnitřní teplotě topení: 20,5 °C DB, 59,5 % RH, Venkovní teplota: 5 °C DB, 65 % RH

6. Účinnost přenosu tepla je testována v režimu topení.

Příslušenství

Model	LZ-H080GBA5	LZ-H100GBA5	LZ-H150GBA5	LZ-H200GBA5
Čerpadlo kondenzátu				-
Kryt kazetové jednotky				-
Detektor úniku chladiva				-
Sada EEV				-
Modul nezávislého napájení				-
Automatické čištění				-
Předfiltr (čistitelný)				-
Ionizátor				-
CO ₂ senzor			●	-
Ventilační sada				-
IR přijímač				-
Zónový ovladač				-
Suchý kontakt (s dodatečným příslušenstvím)			PDRYCB000 (1 vstup) PDRYCB500 (Modbus)	
Externí vstup (1 bod)				-
Wi-Fi				-

※ ●: Obsahuje, -: Neobsahuje

Možnost: Název modelu v tabulce

ERV

ŘEŠENÍ PRO
VĚTRÁNÍ

ERV

ERV S VÝMĚNÍKEM PRO PŘÍMÝ VÝPAR CHLADIVA

Dodávky studeného a teplého čerstvého vzduchu

Během léta může ERV DX přeměňovat teplý venkovní vzduch na studený vzduch pro interiéry a během zimy dokáže bránit studenému průvanu přiváděním teplého vzduchu.

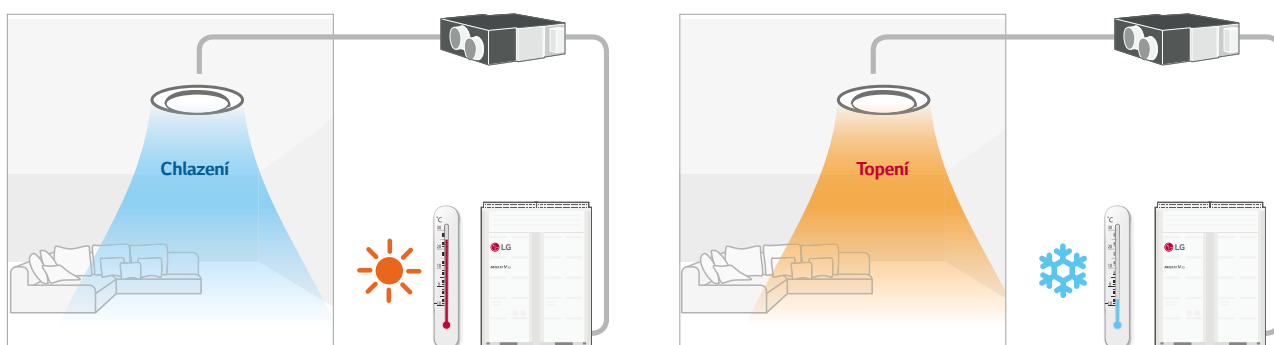

Celkové řešení klimatizace

LG ERV DX se může používat jako celkové řešení klimatizace. Může kontrolovat stav přicházejícího vzduchu pomocí výměníku pro přímý výpar chladiva a zvlhčovače a vytvářet komfortní vnitřní vzduch. V létě reguluje LG ERV DX vzduch uvnitř chlazením a odvlhčováním přiváděného vzduchu. V zimě může regulovat vzduch ohříváním a zvlhčováním přiváděného vzduchu.

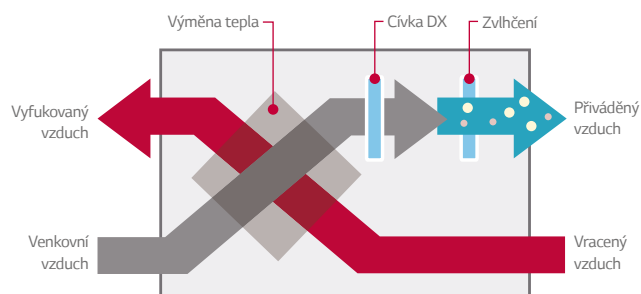

Propojení s MULTI V

LG ERV DX je možné propojit s MULTI V.

Ovládání je možné pomocí kabelového dálkového ovladače připojeného k vnitřním jednotkám MULTI V.

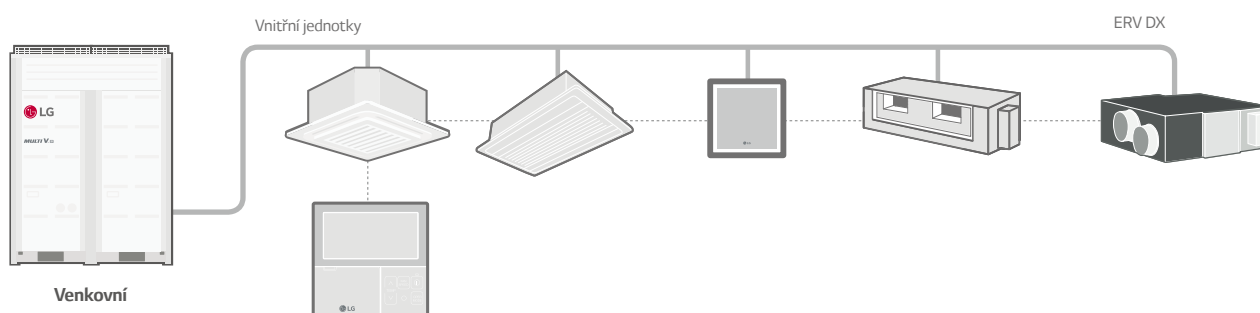

ERV s VÝMĚNÍKEM PRO PŘÍMÝ VÝPAR CHLADIVA

LZ-H050GXH4 / LZ-H080GXH4
LZ-H100GXH4 / LZ-H050GXN4
LZ-H080GXN4 / LZ-H100GXN4



Model			LZ-H050GXH4	LZ-H080GXH4	LZ-H100GXH4	LZ-H050GXN4	LZ-H080GXN4	LZ-H100GXN4
Výkon	Chlazení	kW	4,93	7,46	9,12	4,93	7,46	9,12
	Topení	kW	6,73	9,80	11,72	6,73	9,80	11,72
Účinnost výměny tepla	SH / H / L	%	86 / 86 / 87	80 / 80 / 81	76 / 76 / 78	86 / 86 / 87	80 / 80 / 81	76 / 76 / 78
	Chlazení (SH / H / L)	%	61 / 61 / 63	50 / 50 / 53	45 / 45 / 50	61 / 61 / 63	50 / 50 / 53	45 / 45 / 50
Entalpická účinnost	Topení (SH / H / L)	%	76 / 76 / 77	67 / 67 / 69	64 / 64 / 66	76 / 76 / 77	67 / 67 / 69	64 / 64 / 66
	Provozní rozsah	Venkovní teplota vzduchu	°C	-15-45	-15-45	-15-45	-15-45	-15-45
Průtok vzduchu	Režim Rekuperace (SH / H / L)	CMH	500/500/440	800/800/640	1000/1000/820	500/500/440	800/800/640	1000/1000/820
	Režim Bypass (SH / H / L)	CMH	500/500/440	800/800/640	1000/1000/820	500/500/440	800/800/640	1000/1000/820
Ventilátor	Externí statický tlak (SH / H / L)	Pa	160 / 120 / 100	140 / 90 / 70	110 / 70 / 60	180 / 150 / 110	170 / 120 / 80	150 / 100 / 70
	Systém			Přirozený odpar			-	
Zvlhčovač	Množství odpařené vody	kg/h	2,70	4,00	5,40		-	
	Tlak přívodní vody	Mpa		0,02-0,49			-	
Akustický tlak	Režim Rekuperace (SH / H / L)	dB(A)	38 / 36 / 33	39 / 37 / 34	40 / 38 / 35	39 / 37 / 35	41 / 38 / 36	41 / 39 / 36
	Režim Bypass (SH / H / L)	dB(A)	39 / 37 / 34	40 / 38 / 35	40 / 38 / 35	39 / 37 / 35	41 / 38 / 36	41 / 39 / 36
Chladivo			R410A					
Napájení		φ, V, Hz	1, 220-240, 50,60					
Příkon (nominální)	Režim Rekuperace (SH / H / L)	kW	0,25 / 0,20 / 0,15	0,42 / 0,35 / 0,25	0,48 / 0,42 / 0,27	0,25 / 0,20 / 0,15	0,42 / 0,35 / 0,25	0,48 / 0,42 / 0,27
	Režim Bypass (SH / H / L)	kW	0,25 / 0,20 / 0,15	0,42 / 0,35 / 0,25	0,48 / 0,42 / 0,27	0,25 / 0,20 / 0,15	0,42 / 0,35 / 0,25	0,48 / 0,42 / 0,27
Nominální proud	Režim Rekuperace (SH / H / L)	A	1,5 / 1,3 / 1,0	2,5 / 2,0 / 1,5	3,6 / 3,2 / 2,3	1,5 / 1,3 / 1,0	2,5 / 2,0 / 1,5	3,6 / 3,2 / 2,3
	Režim Bypass (SH / H / L)	A	1,5 / 1,3 / 1,0	2,5 / 2,0 / 1,5	3,6 / 3,2 / 2,3	1,5 / 1,3 / 1,0	2,5 / 2,0 / 1,5	3,6 / 3,2 / 2,3
Systém rekuperace			Křížový výměník tepla (vzduch/vzduch)			Křížový výměník tepla (vzduch/vzduch)		
Materiál výměníku			Speciální nehořlavý papír			Speciální nehořlavý papír		
Vzduchový filtr			Víceměrový			Víceměrový		
Rozměry	š × v × h	mm	1 667 × 365 × 1 140			1 667 × 365 × 1 140		
Čistá hmotnost		kg	105			98		
	Kapalina	mm	Ø6,35			Ø6,35		
Propojovací dimenze	Plyn	mm	Ø12,7			Ø12,7		
	Voda	mm	Ø6,35			-		
	Kondenzát	mm (inch)	Ø25 (1)			Ø25 (1)		
Napojení kruhového potrubí		mm	Ø250			Ø250		

Pozn.: 1. Testovací podmínky pro režim chlazení - Vnitřní teplota: 27°C DB, 19°C WB / Venkovní teplota: 35°C DB

2. Testovací podmínky pro režim topení - Vnitřní teplota: 20°C DB / Venkovní teplota: 7°C DB, 6°C WB

3. Zvlhčovací výkon je založen na následujících podmínkách - Vnitřní teplota: 20°C DB, 15°C WB / Venkovní teplota: 7°C DB, 6°C WB

* Výkon chlazení a topení jsou založeny na následujících podmínkách. - Ventilátor na vysoké a velmi vysoké otáčky. Čísla v závorce označují teplo, které bylo získáno z ventilátoru pro zpětné získávání tepla.

* Pracovní hluk měřený v bodě 1,5 m pod středem jednotky se převede na měřený zvuk v anechoické komoře vytvořené v souladu s podmínkami KS B 6879.

* Skutečný provozní hluk se liší v závislosti na okolních podmínkách (zvuk blízko běžící jednotky, odražený zvuk atd.) A je obvykle vyšší než tato hodnota.

* Průtok vzduchu bude měněn do nízkých nebo vysokých otáček.

* Specifikace, návrhy a informace zde mohou být změněny bez předchozího upozornění.

* Uvedená zařízení obsahují fluorované skleníkové plyny. (R410A)

Příslušenství

Model	LZ-H050GXH4	LZ-H080GXH4	LZ-H100GXH4	LZ-H050GXN4	LZ-H080GXN4	LZ-H100GXN4
Čerpadlo kondenzátu						
Kryt kazetové jednotky						
Detektor úniku chladiva				PRLDNV50		
Sada EEV						
Modul nezávislého napájení						
Automatické čištění						
Předfiltr (čistitelný)						
Ionizátor						
CO ₂ senzor				AHCS100HO		
Ventilační sada						
IR přijímač						
Zónový ovladač						
Suchý kontakt (s dodatečným příslušenstvím)				PDRYCB000 (1 vstup)		
Externí vstup (1 bod)				PDRYCB500 (Modbus)		
Wi-Fi						

※ ●: Obsahuje, -: Neobsahuje

Možnost: Název modelu v tabulce